

EQUINOX

600 | 800

Manual de instruções



Multi-IQ

5F_{x8}

3F_{x3}

Wi-Stream

Bluetooth®

MINELAB

Bem-vindo

Parabéns pela compra do detector de metais EQUINOX.

A detecção de metais é uma atividade fascinante e recompensadora, com apreciadores em todo o mundo. Ao conhecer o seu detector EQUINOX você pode se tornar mais uma entre muitas pessoas que regularmente encontram moedas, tesouros, artefatos, pepitas de ouro e muito mais.

O EQUINOX é um detector de alto desempenho que incorpora a nova tecnologia Multi-IQ da Minelab. Com a ajuda deste Manual de Instruções e do Guia de início que o acompanha, você aprenderá rapidamente como configurar o seu detector para obter os melhores resultados.

A Minelab deseja muito sucesso a você nas suas aventuras de detecção!

Os manuais de instrução do produto e atualizações de software mais recentes estão disponíveis em:

→ www.minelab.com

Também recomendamos que verifique nossos outros recursos online com regularidade. Eles são atualizados frequentemente e são uma fonte de informações do produto em constante evolução.

f @MinelabMetalDetectors

💬 Blog Conversa sobre tesouro

📺 /MinelabDetecting

👑 Histórias de sucesso

Código de ética da detecção de metais

- Respeite o direito e a propriedade dos outros.
- Respeite a legislação federal, estadual e local.
- Sempre obtenha autorização antes de explorar o local.
- Jamais destrua relíquias históricas ou arqueológicas.
- Deixe a terra e a vegetação intacta, tal como estava antes.
- Sempre feche os buracos que você cavou.

"Em praias com intensa caça ao tesouro, em que você precisa cobrir o terreno rapidamente após um dia de praia cheia, a incrível velocidade de recuperação do EQUINOX ajuda você a ficar um passo à frente dos caçadores concorrentes na praia."

– Gary Drayton, EUA



"O EQUINOX é o melhor detector que usei em muito tempo! Ele nunca para de me surpreender com o que encontro em áreas que foram intensamente exploradas."

– Mark Williams, Austrália



* Um asterisco marca em todo o manual os recursos incluídos apenas no modelo EQUINOX 800.

Conteúdo

Guia de montagem e início		Funções da Tela de detecção		Tom do alvo	46
Conteúdo da caixa	5	Frequência	28	Selecionando o número de tons do alvo	46
Conjunto	6	Alterando a frequência	28	Toque do tom	
Detector montado	7	Operação em frequência única	28	(<i>Configuração avançada</i>)	47
Bateria do detector	8	Frequências e modos de detecção	28	Ajustando o toque do tom:	
Carregando a bateria	8	Tecnologia Multi-IQ	29	1, 2, ou 5 tons	47
Indicador de status da bateria	8	ID e discriminação de alvo	30	Ajustando o toque do tom: 50 tons	48
Cuidando da bateria	8	ID de alvo	30	Aceitar/Rejeitar	49
Utilização com um carregador portátil	8	Escala de discriminação	30	Criando um padrão de discriminação	49
Painel de controle	9	Exemplos de alvos típicos	31	Todos os metais	49
Ícones do LCD	10	Precisão do ID de alvo	31	Aceitando/Rejeitando alvos detectados	49
Início rápido	11	Luz de fundo	32	Pausa de tom	
Configurações globais e locais	12	Ligando a luz de fundo	32	(<i>Configuração avançada</i>)	50
Redefinir um perfil de busca	12	Ajustando o brilho da luz de fundo*	32	Ajustando a pausa de tom	50
Redefinições de fábrica do detector	12	Perfil do usuário*	33	Velocidade recuperação	51
		Salvar um perfil de usuário	33	Taxa de balanço	51
		Ativando o Perfil do usuário	33	Ajustando a velocidade recuperação	51
		Sensibilidade	34	Tendência de ferro	
		Indicador de sensibilidade	34	(<i>Configuração avançada</i>)	52
		Ajustando a sensibilidade	34	Ajustando a Tendência de ferro	52
		Ajuste de sensibilidade recomendado	34		
Princípios de detecção		Medidor de profundidade	35	Áudio do detector	
Como o detector funciona	14	Localização	36	Opções de áudio	54
Principais conceitos de detecção	15	Visualização da localização	36	Latência do áudio sem fio	54
Técnica de detecção	16	Apontando um alvo	36	Módulo de áudio sem fio WM 08	55
Segurando o detector	16			Pareando o WM 08	55
Ajustando o comprimento dos mastros	16			Pareando módulos WM 08 adicionais	55
Ajustando o ângulo da bobina	16			Carregando o WM 08	55
Movimento da bobina	16			Fones de ouvido sem fio ML 80	56
Alvos	16			Pareando fones de ouvido sem fio	56
Sons do detector	17			Ajustando o volume ML 80	56
Exercício de detecção simples	18			Redefinição de fábrica ML 80	57
Técnica de apontar	19			Carregando os fones de ouvido ML 80	57
Configuração da bobina e localização	19			Cabo auxiliar ML 80	57
Apontando um alvo manualmente	19			Fones de ouvido com fio	58
Recuperação de um alvo	20			CONECTANDO FONES DE OUVIDO COM FIO	58
Ferramentas de escavação	20			CABO ADAPTADOR	58
Recuperando um alvo	20			CONECTANDO FONES DE OUVIDO À PROVA D'ÁGUA	58
				SUBMERSÃO DA ENTRADA DE FONE DE OUVIDO	58
Modos de detecção		Menu de configurações			
Modos de detecção	22	Menu de configurações	38	Cuidados e segurança	
Navegação no modo de detecção	22	Configurações	38	Acessórios EQUINOX	60
Ajustando os perfis de busca	22	configurações avançadas	38	Manutenção e segurança	61
Escolhendo o modo de detecção correto	22	Navegação no Menu de configurações	38	Recomendações para recarregar a bateria	62
Parque	23	Cancelamento de ruído	39	Configurações de fábrica	63
Campo	24	Cancelamento de ruído automático	39	Resolução de problemas	64
Praia	25	Cancelamento de ruído manual	39	Códigos de erro	65
Ouro*	26	Calibração do solo	40	Especificações técnicas	66
		Calibração do solo manual	40	Atualizações de software	67
		Calibração do solo automática	40		
		Rastreamento da calibração do solo	41		
		Ajuste do volume	42		
		Ajustando o volume	42		
		Volume do tom			
		(<i>Configuração avançada</i>)	43		
		Ajustando o volume do tom	43		
		Nível do limiar	44		
		Ajustando o Nível do piso	44		
		Piso de ouro	44		
		Piso de parque, campo e praia	44		
		Toque do piso*			
		(<i>Configuração avançada</i>)	45		
		Ajustando o toque do piso	45		



Guia de montagem e início

Esta seção mostrará como montar o seu detector da série EQUINOX e carregar a bateria e apresentará o painel de controle para você.

Conteúdo da caixa

A Série EQUINOX de detectores vem com tudo que você precisa para começar a detecção. O EQUINOX 800 vem com acessórios adicionais para uma versatilidade ainda maior.

Para uma lista dos principais acessórios que são compatíveis com seu detector, leia 'Acessórios EQUINOX' na página 60.

➔ Para visualizar toda a gama de acessórios, vá para www.minelab.com/equinox-accessories.

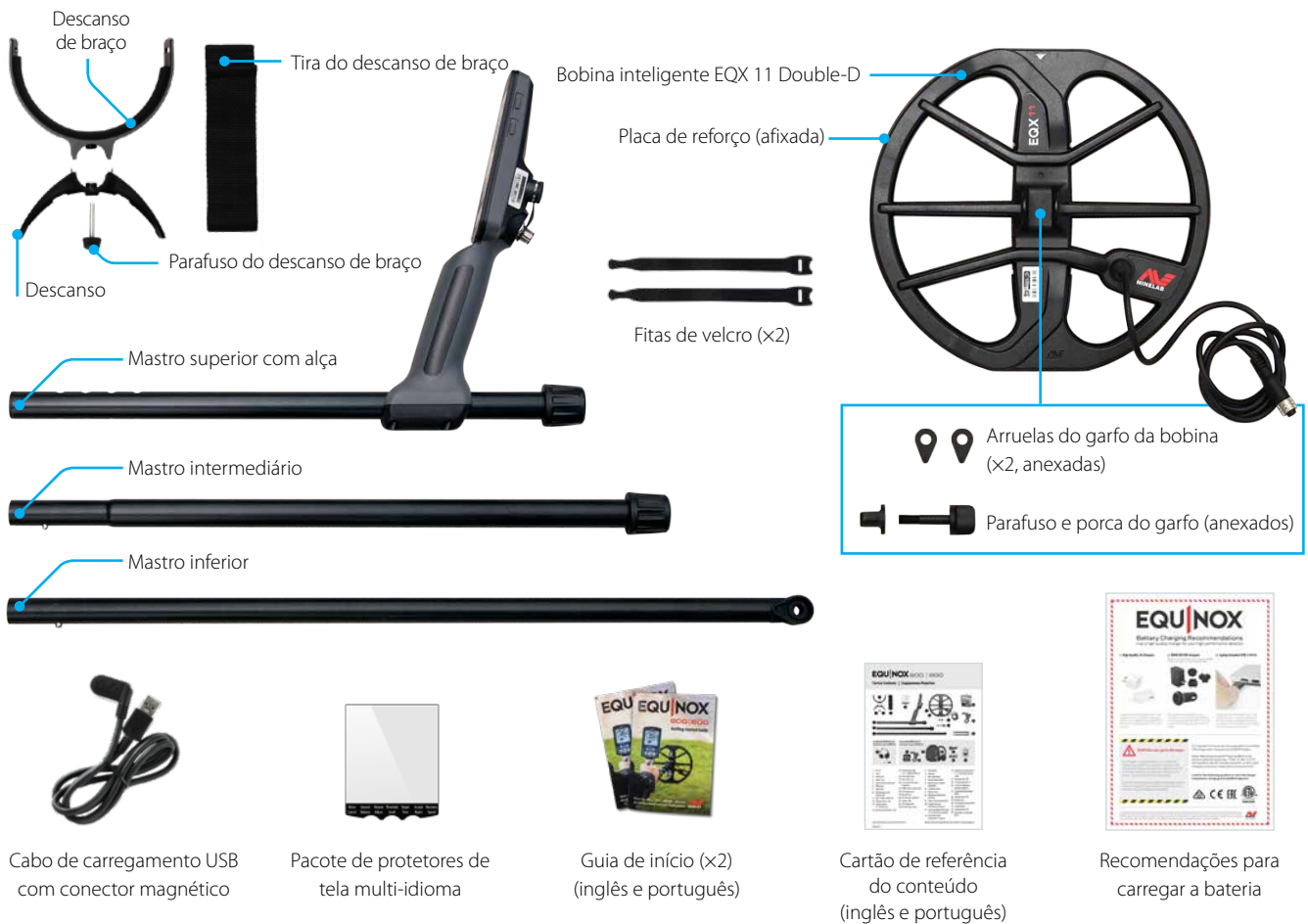

Incluída com o EQUINOX 600

Fones de ouvido com fio 3,5 mm (1/8 pol.)

Incluída com o EQUINOX 800

Módulo de áudio sem fio WM 08

Folha de instruções ML 80

Caixa rígida

Fones de ouvido sem fio ML 80

Cabo de carregamento USB com conector magnético

Cabo auxiliar 3,5 mm (1/8 pol.)

Cabo USB de carregamento



Os itens e especificações podem variar levemente dos aqui exibidos e estão sujeitos a alteração.

Conjunto

Siga essas etapas para montar o seu detector Série EQUINOX.

Encaixe a bobina no mastro inferior

1. Insira as duas arruelas nos furos em cada lado do eixo.
2. Insira o eixo no encaixe sobre a bobina.
- ⓘ Certifique-se de que o pino de mola do mastro inferior esteja embaixo.
3. Passe o parafuso pelo eixo e pelo suporte do eixo.
4. Prenda com a porca do eixo - Não aperte demais.

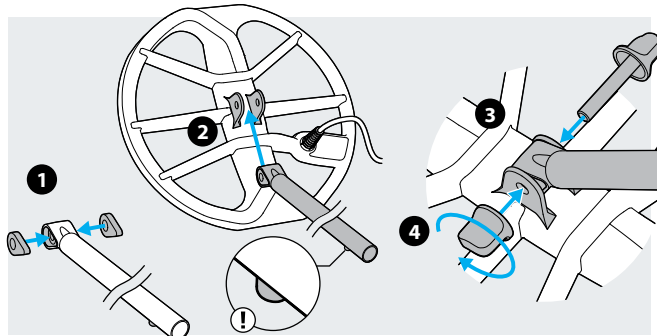

Montando os mastros

1. Afrouxe a rosca girando-a no sentido anti-horário.
2. Pressione o pino de mola do mastro inferior e deslize-o para dentro do mastro intermediário até que o pino alcance os furos de ajuste. O pino fará um estalo quando estiver em posição.
3. Conecte o mastro intermediário ao superior da mesma maneira.
4. Trave a posição dos mastros girando as roscas no sentido horário.

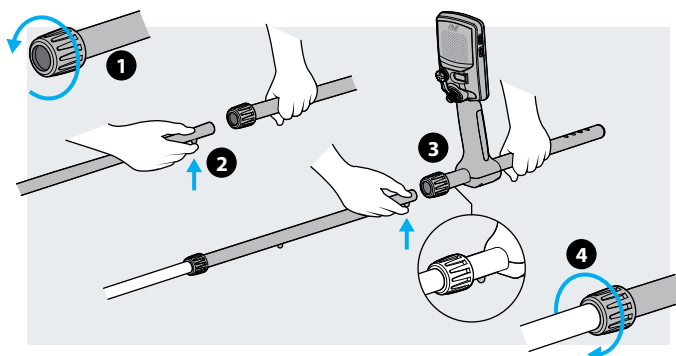

Monte o descanso de braço

1. Coloque o descanso de braço sobre o mastro superior. Posicione o apoio de braço logo abaixo do seu cotovelo e, em seguida, alinhe o furo central no apoio de braço com o furo mais próximo do mastro.
2. Passe o parafuso através do descanso, haste superior e apoio de braços. Aperte o parafuso cuidadosamente.
3. Com o velcro voltado para cima, passe a tira do descanso de braço através de ambas as ranhuras do descanso de braço. A ponta da tira deve ficar presa na parte externa do braço.

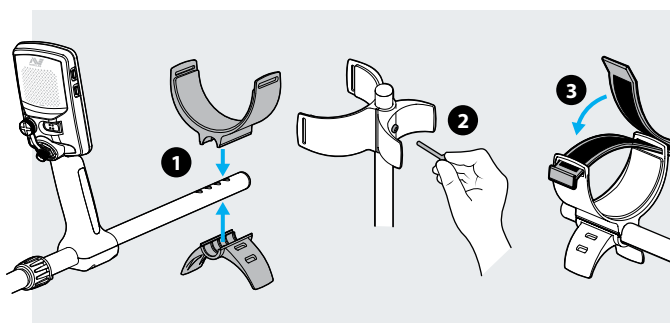

Conexão da bobina

1. Enrole o cabo da bobina ao redor do mastro intermediário e inferior o suficiente para retirar a folga, mas de forma que a bobina ainda possa inclinar-se sem restrições.
2. Use as fitas de velcro fornecidas para fixar o cabo da bobina no mastro.
3. Alinhe o conector da bobina e conecte-a na entrada na parte de trás da unidade de controle, apertando o anel de retenção.

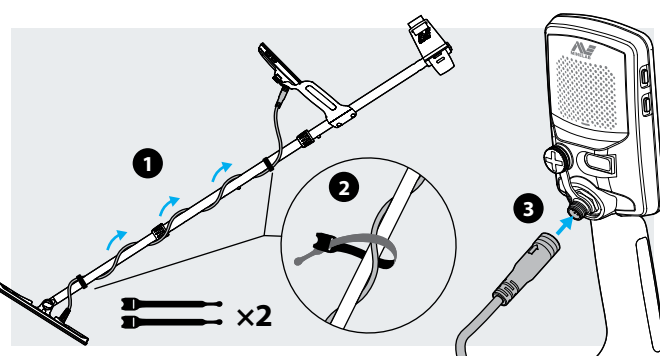

Detector montado

Uma vez que você tenha montado seu EQUINOX ele deve ficar com a aparência abaixo. As principais partes listadas são referidas ao longo deste Manual de Instruções.

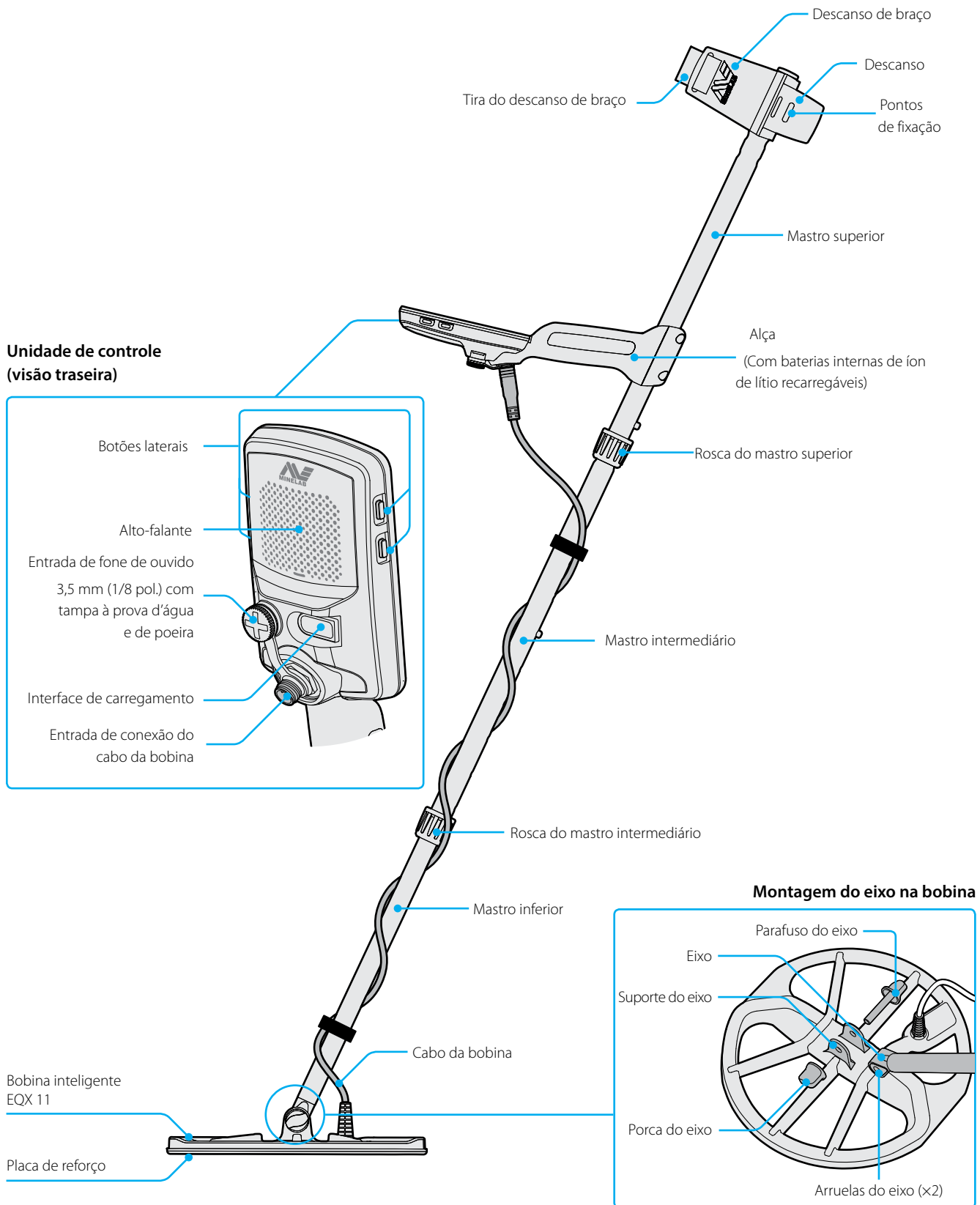

Bateria do detector

O detector EQUINOX é alimentado por uma bateria interna de íon de lítio.

 Leia 'Recomendações para recarregar a bateria' na página 62 para informações de segurança importantes.

Para obter instruções sobre como recarregar o Módulo de áudio sem fio WM 08, leia página 55. Para obter instruções sobre como recarregar o fone de ouvido sem fio ML 80, leia página 57.

Carregando a bateria

 É recomendado iniciar a detecção com a bateria completamente carregada. A duração típica da bateria é de aproximadamente 12 horas.

Os detectores Série EQUINOX são disponibilizados com um cabo de conexão USB que possui conexão eletromagnética.

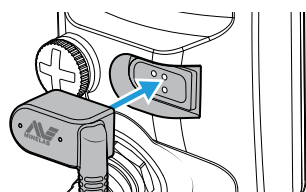

1. Conecte o cabo fornecido a qualquer porta USB energizada.
2. Conecte o conector magnético à interface de carregamento na traseira da unidade de controle EQUINOX.



O LED verde de status de carga na parte superior esquerda do painel de controle irá piscar devagar.

3. Quando a bateria estiver completamente carregada, o LED de status de carga ficará aceso.

LED de status de carga

-  Carregando (piscando)
-  Totalmente carregada (aceso)

O tempo de carga de completamente descarregada até 100% é de aproximadamente 4 horas quando um carregador de alta capacidade (> 1,7 A @ 5 V) é usado. Os acessórios para carregamento veicular e em tomada estão disponíveis para compra a parte.

Qualquer porta USB padrão compatível com o carregamento da bateria USB 1.2 (BC1.2) pode ser usada para carregar sua bateria, no entanto, os tempos de carga podem ser mais longos forem utilizadas opções de menor potência.

Se o detector estiver ligado durante o carregamento, o tempo de carga será maior.



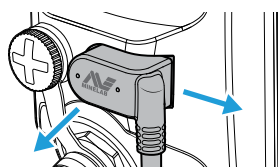

Desconectando o carregador



O cabo de carregamento pode ser removido da interface de carregamento puxando-o de lado ou puxando-o diretamente para trás.

Indicador de status da bateria

O indicador de status de bateria exibe o nível atual da bateria.

	70% – 100%
	30% – 70%
	<30%
	<5% (Necessário recarregar)

bf Quando o nível da bateria estiver criticamente baixo, aparecerá 'bf' na tela de ID de alvo. E então o detector irá se desligar automaticamente.

 O detector regula a tensão da bateria de modo que seu desempenho permaneça constante independentemente da carga restante na bateria.

Cuidando da bateria

O desempenho da bateria de íon de lítio pode se degradar se não for usado por longos períodos de tempo. Carregue a bateria completamente pelo menos uma vez a cada 3 ou 4 meses para evitar que isso ocorra.

Mesmo com os cuidados e a manutenção corretos, o desempenho da bateria de íons de lítio se reduz ao longo do tempo com o uso normal. Por isso a bateria pode precisar ser trocada após alguns anos. Baterias substitutas podem ser fornecidas e instaladas por um Centro de serviços autorizados.

Utilização com um carregador portátil

 O detector não deve ser usado debaixo d'água durante o carregamento ou quando conectado a um carregador portátil.

Você pode utilizar seu detector EQUINOX enquanto estiver conectado em um carregador portátil. Isso significa que você pode continuar realizando detecções mesmo se a bateria estiver sem carga.

Conecte o carregador portátil ao seu detector utilizando o cabo de carregamento EQUINOX USB fornecido e continue a detecção. Você pode prendê-lo ao descanso de braço pelos pontos de fixação do descanso.

Painel de controle

O painel de controle EQUINOX possui uma grande tela LCD monocromática com luz de fundo, um teclado e botões laterais. Ela exibe e controla todas as funções do detector.

LED de status de carga

Mostra o status de carga da bateria do detector.

Botão de liga/desliga

Liga e desliga o equipamento e é utilizado para retornar às configurações de fábrica.

Botão da Luz de fundo

Liga/desliga a luz de fundo e seleciona o brilho*.

Botão de modo de detecção

Percorre os modos de detecção: Parque, Campo, Praia, Ouro*.
Cada modo de detecção possui 2 modos de busca personalizáveis.

Botão Todos os metais

Alterna entre o padrão de discriminação atual e Todos os metais, para aceitar todos os alvos.

Botão de Apontar/Detectar

Pressione quando dentro do Menu de configurações para retornar para a tela de detecção.

Pressione durante a detecção para ativar Apontar. Pressione novamente para retornar ao Modo de detecção.

Tela LCD

LCD monocromático grande com luz de fundo.

Botão de áudio sem fio

Ative o Bluetooth® ou Wi-Stream para conectar fones de ouvido sem fio ou o módulo de áudio sem fio WM 08.

Botão de perfil do usuário*

Salva os ajustes atuais do detector para acesso futuro instantâneo.

Botões de ajuste

Um toque breve no botão Configurações acessa e percorre o Menu Configurações.

Um toque longo quando no menu Configurações acessa as configurações avançadas, quando disponível.

Botão Aceitar/Rejeitar

Pressione quando ocorrer uma detecção para rejeitar o ID de alvo detectado. IDs de alvo rejeitados não irão produzir um sinal de áudio quando detectados.

Utilize para criar padrões de discriminação e para ajustar as Regiões de tom através do Menu Configurações.

Menos/mais

Pressione quando dentro da tela de detecção para ajustar o nível de sensibilidade.

Pressione quando dentro do Menu configurações para ajustar o valor da configuração selecionada.

Botão de frequência

Selecione entre as opções de frequências disponíveis: Multi, 5 kHz, 10 kHz, 15 kHz, 20 kHz* e 40 kHz*.



Aplicação do protetor de tela

A aplicação de um protetor de tela protege sua tela contra atritos e arranhões do uso cotidiano.

Além disso, o protetor de tela inclui um guia de texto para ajudá-lo a saber as configurações do nível superior no menu Configurações.



Para protetores de tela em idiomas que você não usará, corte a seção preta cuidadosamente com uma tesoura e depois aplique como de costume.

1. Remova o fino filme de plástico da tela do detector. Certifique-se de que a tela está limpa e livre de poeira e impressões digitais.
2. Retire a parte de trás do protetor de tela, tomando cuidado para não tocar o lado do adesivo.
3. Segure as pontas do protetor de tela, alinhe com a tela e aplique cuidadosamente.
4. Empurre as bolhas para a borda com um pano macio e seco.
5. Retire a camada frontal.

Ícones do LCD

Todas as informações que você precisa ver durante a detecção e ao ajustar as configurações do seu detector são exibidas no amplo LCD no painel de controle.

Indicador de status da bateria
Exibe o nível de carga da bateria. (página 8)

Luz de fundo
Aparece quando a luz de fundo está ligada. (página 32)

Exibição do ID de alvo
Exibe o ID de alvo de um alvo detectado. (página 30)
O visor de ID de alvo também mostra os valores das configurações do detector à medida que são ajustados.

Escala de discriminação
Escala de discriminação de 50 segmentos de alta resolução (-9 a 40) para identificação precisa e estável do alvo. (página 30)
A Escala de Discriminação indica a força do sinal do alvo quando apontado. (página 36)
Também é usado para ajustar regiões de tom para configurações de áudio avançadas.

Indicador de sensibilidade
Indica o nível aproximado de sensibilidade - 25 níveis exibidos em incrementos de 5. (página 34)

Indicador de sobrecarga de praia
Indica uma força de sinal de transmissão reduzida automaticamente para evitar sobrecarga no modo Praia em condições extremas. (página 25)

Localização
Aparece quando Apontar está ativo. (página 36)

Conectividade de áudio
Exibe os dispositivos de áudio com e sem fio conectados no momento ao seu detector. (página 53)

Rastreamento da calibração do solo
Aparece quando o rastreamento da calibração do solo está ativo. (página 40)

Perfil do usuário*
Aparece quando Perfil do usuário salvo está ativo. (página 33)

Medidor de profundidade
Indica a profundidade aproximada do alvo detectado. (página 35)

Visor de Frequência
Exibe a Frequência de operação no momento. (página 28)
O visor de frequência também mostra códigos de erro e indica a região de tom selecionadas nas configurações avançadas.

Modos de detecção
Exibe o modo de detecção: Parque, campo, praia, ouro*
Cada modo de detecção possui 2 modos de busca personalizáveis. (página 22)
Modo de detecção
Perfis de busca

Menu de configurações
Configurações e Configurações avançadas estão no Menu de configurações. (página 37)

Ajuste	Configuração avançada
Cancelamento de ruído	Volume do tom
Calibração do solo	Toque do piso*
Ajuste do volume	Afinação do tom
Nível do limiar	Interrupção de tom
Tom do alvo	Tendência de ferro
Aceitar/Rejeitar	
Velocidade recuperação	

Ajuste
 Configuração avançada

Início rápido

EQUINOX é tão fácil de ser utilizado que mesmo um iniciante é capaz de ser bem-sucedido nas detecções ao ligar o equipamento! São apenas 4 etapas fáceis para iniciar.



Antes do primeiro uso, recomenda-se que você carregue completamente a bateria por 4 horas (página 8).

1

Ligar

Pressione o botão de ligar/desligar na lateral do painel de controle.



2

Selecione um modo de detecção

Selecione o Perfil de busca ideal do Modo de detecção para seu local de detecção. (EQUINOX 800 na imagem).

Consulte 'Modos de detecção' na página 22 para mais informações sobre como escolher o Modo de detecção mais adequado.



3

Cancelamento de ruído

Selecione a função Cancelamento de ruído no Menu de configurações, então pressione  para iniciar o Cancelamento de ruído automático. Isso levará cerca de 8 segundos para ser completado.



4

Inicie a detecção!

Pressione  para retornar à tela de detecção e comece a detecção!



Se for ouvido ruído do solo excessivo depois de executar as etapas de Início Rápido, execute o procedimento de Calibração do solo (página 40).

Se ainda estiver ocorrendo ruído excessivo, tente ajustar a sensibilidade para um nível mais baixo para reduzir o ruído (página 34).

Configurações globais e locais

Quando estiver ajustando as configurações e as configurações avançadas, os ícones dos modos de detecção afetados aparecerão no LCD.

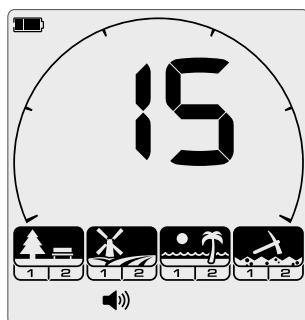

Configurações globais

Os ajustes para algumas configurações e configurações avançadas são globais. Todos os Perfis de busca dos Modos de detecção serão afetados pelas mudanças na configuração.

Configurações globais, como Volume; Todos os ícones de Modos de detecção e Perfis de busca estão acesos.

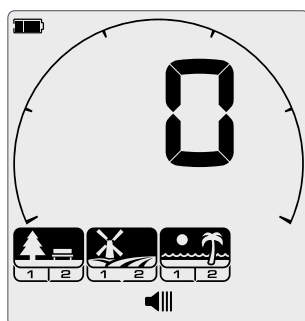

Configurações Semiglobais

Para Configurações e Configurações avançadas Semiglobais, os perfis de busca dos modos parque, campo e praia possuem a mesma configuração e o Perfil de busca do modo ouro possui outra.

Configurações Semiglobais, como Nível do piso; Os modos de detecção e Perfis de busca afetados pelas alterações estão ligados.

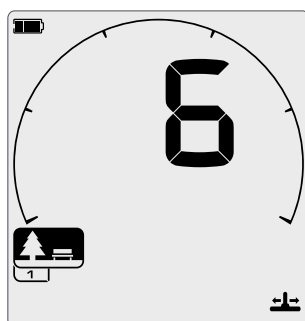

Configurações locais

Os ajustes para algumas Configurações e Configurações avançadas são locais. Somente o Perfil de busca ativo do Modo de detecção será afetado pelas mudanças na configuração.

Configurações locais, como Velocidade recuperação; Somente o Perfil de busca do Modo de detecção afetado pelas mudanças está ligado.

Referência de configurações globais e locais

	Frequência	Local
	Cancelamento de ruído	Local
	Calibração do solo	Local
	Ajuste do volume	Global
	Volume do tom	Local
	Nível do limiar	Semiglobal
	Toque do piso*	Semiglobal
	Tom do alvo	Local
	Afinação do tom	Local
	Aceitar/Rejeitar	Local
	Interrupção de tom	Local
	Velocidade recuperação	Local
	Tendência de ferro	Local
	Sensibilidade	Global
	Luz de fundo	Global

Redefinir um perfil de busca

Perfis de busca individuais podem ser facilmente retornados para as configurações de fábrica. Somente as configurações locais serão redefinidas; qualquer ajuste global irá permanecer como utilizado pela última vez.

1. Navegue para o Perfil de busca do Modo de detecção que deseja redefinir.
2. Pressione e segure o botão do Modo de detecção por 5 segundos.
3. O ícone do modo irá piscar, 'SP' irá aparecer na tela de ID de alvo, indicando que o Perfil de busca foi redefinido.

SP

'SP' irá aparecer na tela do ID de alvo quando um Perfil de busca de Modo de detecção é restaurado.

4. Solte o botão do Modo de detecção. Haverá um tom crescente de confirmação.

Redefinições de fábrica do detector

A Redefinição de fábrica irá retornar todas as configurações do seu detector e os Modos de detecção para os valores pré-definidos, e irá desemparelhar todos os fones de ouvido sem fio.

1. Desligue o detector.
2. Pressione e segure o botão de ligar/desligar por cerca de 8 segundos. Será exibida a animação de inicialização.
3. Aparecerá 'FP' na tela de ID de alvo, indicando que as Configurações de fábrica foram restauradas.

FP

Aparecerá 'FP' na tela de ID de alvo quando as Configurações de fábrica são restauradas.

4. Solte o botão de liga/desliga. Haverá um tom crescente de confirmação.

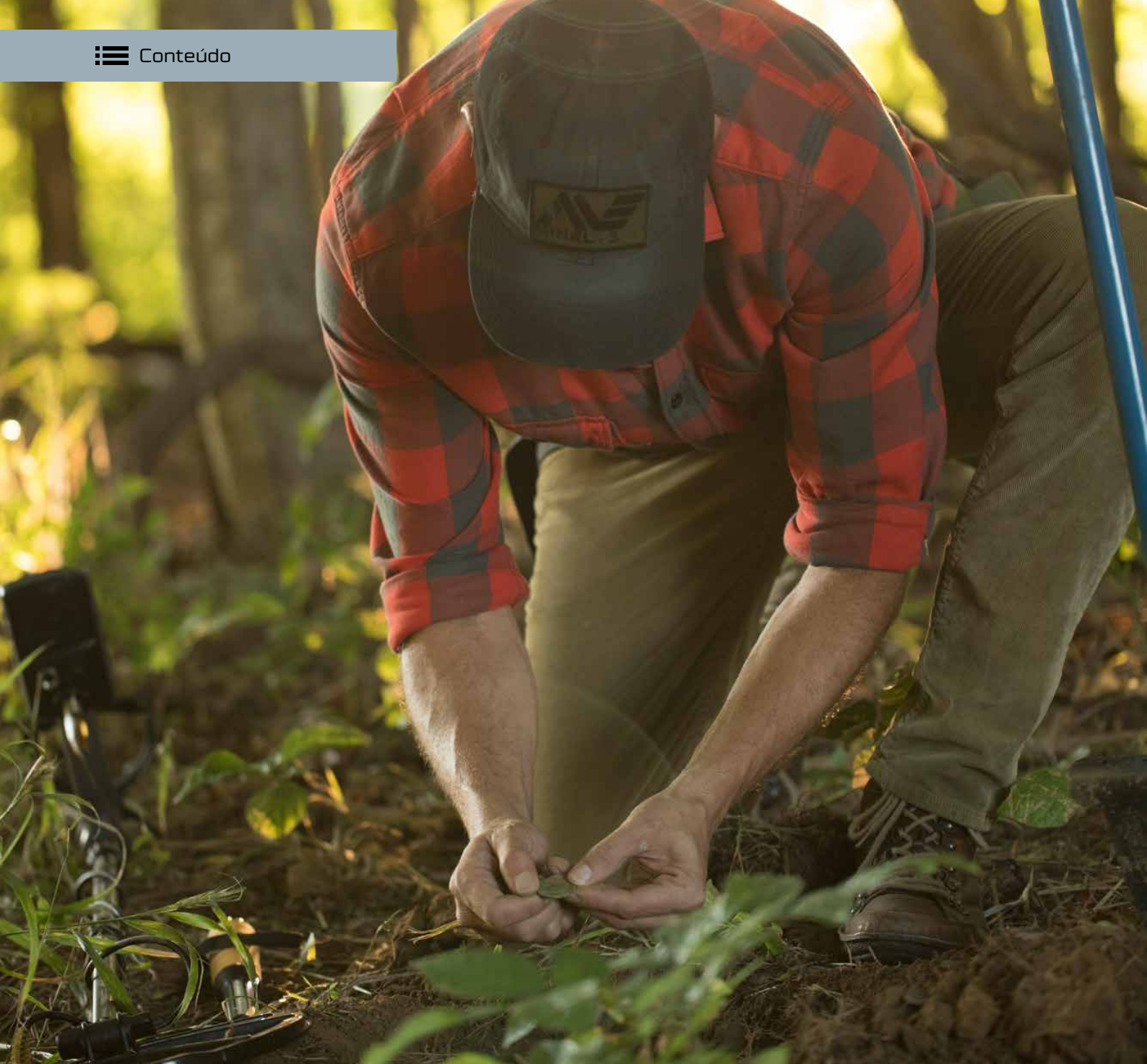

Princípios de detecção

Essa seção contém boas informações tanto para usuários novos quanto experientes.

Ela explica princípios e técnicas básicos de detecção. Você pode aprender como configurar seu detector para o máximo conforto e facilidade de uso.

Como o detector funciona

Os detectores de metal criam um campo eletromagnético que penetra no chão. Objetos metálicos causam uma alteração neste campo porque conduzem eletricidade. O detector capta essa alteração e envia um sinal de volta à unidade de controle, alertando o operador.



Princípios básicos

Os detectores de metais funcionam transmitindo um campo eletromagnético da bobina de busca para o solo. Qualquer objeto metálico (alvos) dentro deste campo eletromagnético ficará energizado, criando suas próprias correntes elétricas induzidas (correntes de Foucault) e transmitido um campo eletromagnético próprio. A bobina de busca do detector detecta esse sinal de recepção e alerta o usuário produzindo uma resposta do alvo. Os detectores de metal Minelab também são capazes de discriminar (ou diferenciar) entre diferentes tipos de alvo e podem ser configurados para ignorar alvos indesejados.

1. Bateria (dentro da alça)

A bateria alimenta o detector.

2. Unidade de controle

Este é o local onde o sinal de transmissão é gerado e o sinal de recepção é processado e convertido em uma resposta alvo.

3. Bobina de busca

A bobina de busca do detector transmite o campo eletromagnético para o solo e recebe o campo eletromagnético de retorno de um alvo.

4. Campo eletromagnético transmitido (azul)

O campo eletromagnético transmitido (Tx) energiza alvos para permitir que sejam detectados.

5. Alvo

Um alvo é qualquer objeto metálico que pode ser detectado por um detector de metais. Neste exemplo, o alvo detectado é um tesouro, que é um bom alvo (aceito).

6. Alvos não desejados

Alvos não desejados podem ser ferrosos (ferro), como pregos, e não-ferrosos, como anéis de latas. Se o detector de metais estiver configurado para rejeitar alvos indesejados, então não será produzida uma resposta alvo para esses alvos.

7. Campo eletromagnético recebido (amarelo)

O campo eletromagnético recebido (Rx) é gerado a partir de alvos energizados e é recebido pela bobina de busca.

8. Resposta do alvo (verde)

Quando um alvo bom (aceito) é detectado, o detector de metais produzirá uma resposta audível, como um sinal sonoro ou mudança de tom, e uma exibição visual das informações do alvo será exibida na tela.

Principais conceitos de detecção

É bom compreender alguns princípios chave da tecnologia de detecção de metais para que você possa seleccionar as melhores configurações para diferentes condições de detecção.

➔ Para um glossário completo de termos de detecção, visite www.minelab.com/knowledge-base/getting-started/glossary-of-terms.

Frequência

A frequência de operação de um detector de metais é uma das principais características que determinam a forma como os alvos podem ser detectados.

A frequência de um detector é o número de vezes que um sinal é transmitido para o solo por segundo e é medida em Hertz (Hz). 1000 Hz = 1 kHz.

O EQUINOX é único, pois oferece operação de frequência múltipla e de frequência única. Leia 'Frequência' na página 28 para mais informações.

🗨️ Saiba mais sobre a tecnologia EQUINOX Multi-IQ no [Blog Minelab Conversa sobre tesouro](#).

Calibração do solo

Calibração do solo é uma configuração de variável que melhora a profundidade de detecção ao reduzir o ruído em solo mineralizado. O solo mineralizado pode conter sais, como a areia molhada da praia, ou partículas finas de ferro, como solos vermelhos. Esses minerais respondem ao campo de transmissão de um detector de forma semelhante à de um alvo. Devido à massa muito maior do solo em comparação com um alvo enterrado, o efeito da mineralização pode mascarar facilmente alvos pequenos.

O EQUINOX possui Modos de detecção diferentes (Parque, Campo, Praia, Ouro*) para lidar com as condições típicas de cada solo.



Também está disponível a configuração da Calibração do solo, para saber mais, leia 'Calibração do solo' na página 40.

Fatores de detecção de profundidade

A pergunta mais comum sobre detectores de metal é "Qual sua profundidade de detecção?"

A resposta simples é "tão profundo quanto o diâmetro da bobina para um alvo do tamanho de uma moeda". Dessa forma, detectores com bobinas maiores detectarão a uma maior profundidade. Porém, a profundidade de detecção também depende da tecnologia do detector e de muitos fatores ambientais. Uma resposta mais completa geralmente é mais complexa e começa com "Depende ...". A profundidade que um detector de metais pode detectar um alvo depende de vários fatores:

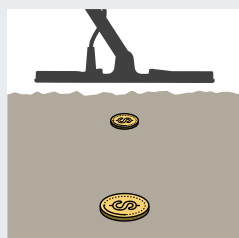

Tamanho do alvo

Alvos grandes podem ser detectados a uma profundidade maior que alvos pequenos.

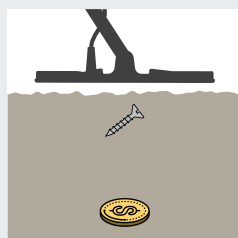

Formato do alvo

Os formatos circulares (por exemplo, moedas e anéis) podem ser detectados a uma maior profundidade que formas mais finas e longas (por exemplo, pregos ou parafusos).

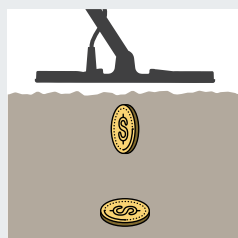

Orientação do alvo

Uma moeda na horizontal (deitada) pode ser detectada a uma profundidade maior que na vertical (em pé na sua borda).

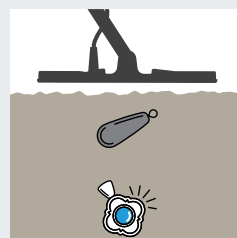

Composição do alvo

Metais de alta condutividade (como a prata) podem ser detectados a uma maior profundidade que os de menor condutividade (como o chumbo).

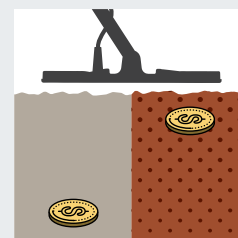

Mineralização do solo

Um alvo em solo benigno (não-mineralizado) pode ser detectado a uma profundidade maior do que um alvo em solo fortemente mineralizado.

Técnica de detecção

A técnica correta de detecção é importante para extrair o máximo do seu detector. As técnicas descritas lhe darão melhores chances de sucesso.

Segurando o detector

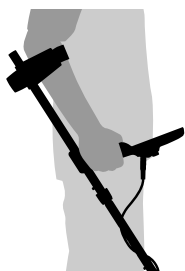

Passo o braço pelo descanso de braço e pela tira do descanso de braço. Segure a alça do detector e apoie o antebraço no descanso de braço.

A posição correta do apoio de braços deve permitir que você segure a alça com facilidade. Seu cotovelo deve ficar logo acima da parte de trás do apoio de braço e você deve sentir o detector como uma extensão do antebraço.

Ajustando o comprimento dos mastros

O mastro inferior pode ser ajustado para vários comprimentos diferentes, entre totalmente estendido e completamente retraído. Ajuste o mastro inferior ao comprimento correto e aperte a rosca para mantê-lo no lugar.

Um comprimento correto do mastro permitirá que você balance a bobina sobre o chão sem se esticar ou curvar-se desconfortavelmente. Se a bobina estiver muito longe do seu corpo, será difícil equilibrar e manobrar durante a detecção. Se a bobina estiver muito perto do seu corpo, ela pode detectar suas ferramentas de escavação ou qualquer outro metal que você esteja carregando, causando sons confusos.

Ajustando o ângulo da bobina

1. Afrouxe o parafuso e a porca do garfo que prendem o mastro inferior à bobina. Ela deve estar solta o suficiente para permitir que a bobina seja movida para ajuste, mas suficientemente apertada para que a bobina possa manter sua posição.
2. Enquanto segura o detector na posição de detecção, pressione levemente a bobina no chão até que ela fique na horizontal/paralela ao solo. A bobina deve permanecer paralela quando levada para a altura da varredura, aproximadamente 25 mm (1 polegada) acima do solo.
3. Aperte a porca do eixo o suficiente para segurar a bobina na posição.

Movimento da bobina

Os detectores da série EQUINOX são detectores de movimento, o que significa que a bobina deve estar se movendo pelo solo para detectar um alvo. Se a bobina for mantida estacionária sobre um alvo, ele não será detectado. O movimento de detecção de um lado para o outro é chamado de "varredura" ou "balanço", e com a prática se tornará uma maneira confortável e rápida de cobrir o solo.

O balanço incorreto da bobina pode fazer com que você perca os alvos ou gere sinais falsos.

Embora o conjunto da bobina seja rígido e durável, solavancos ou baques podem causar sinais aleatórios e identificações de alvo imprecisas, bem como desgaste excessivo. A varredura cuidadosa irá garantir que a bobina trabalhe no nível ideal o tempo todo.

Varredura paralela ao solo

Você obterá o melhor desempenho quando a bobina for balanceada próxima e paralelamente ao chão o tempo todo. Isso maximizará a profundidade de detecção e melhorará a resposta a objetos pequenos. Evite arrastar excessivamente a bobina no chão.

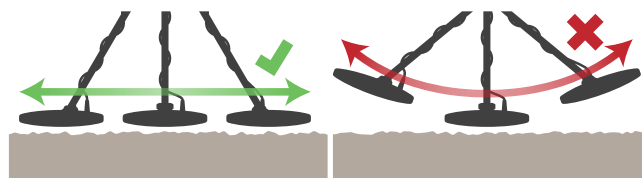

Sobreponha sua varredura

Pratique a varredura da bobina sobre o chão em um movimento de lado a lado, enquanto anda lentamente para frente no final de cada varredura. Na varredura seguinte, passe o detector em uma parte da área coberta pela varredura anterior para garantir que não deixou passar nada. Uma velocidade média de varredura é de 2 a 3 segundos da direita para a esquerda para a direita novamente.

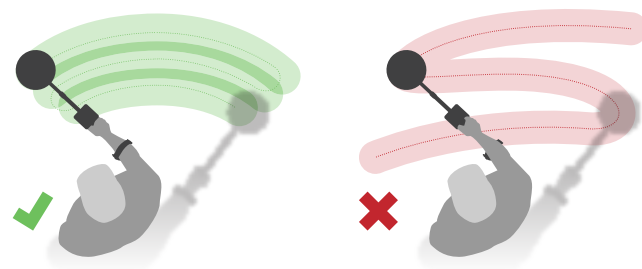

Alvos

Os objetos metálicos são denominados alvos. Os alvos são compostos por metais ferrosos e não ferrosos. Os metais ferrosos são aqueles que contêm ferro, como aço, pregos e alguns tipos de moedas. Os metais não ferrosos são aqueles que não são magnéticos, como ouro, prata, cobre, bronze e alumínio.

Você pode desejar encontrar uma variedade de alvos ferrosos e não ferrosos.

Exemplos de alvos comuns:

- Alvo ferroso desejado – artefato de guerra
- Alvo ferroso não desejado – prego de ferro
- Alvo não ferroso desejado – moeda de ouro
- Alvo não ferroso não desejado – anéis de latas

Sons do detector

O EQUINOX produz uma variedade de sons diferentes para sinais de alvo e do ambiente e para várias funções de detecção.

Alvos

Um sinal de alvo é o som produzido pelo detector quando qualquer objeto metálico é detectado.

Normalmente, um alvo ferroso (ferro) dá uma resposta de tom baixo e um alvo não ferroso dá uma resposta de tom mais alto, que varia de acordo com as propriedades condutoras do metal (por exemplo, a prata causará um tom mais alto do que o alumínio).

Volume e proximidade do alvo

Alvos grandes e alvos próximos da superfície do solo produzem sinais de áudio mais altos.

Os sinais produzidos por alvos distantes da bobina são baixos, ficando cada vez mais altos à medida que a bobina se aproxima do alvo.



O som produzido pelo detector em Apontar ou Calibração do solo irá variar em volume e tom dependendo da intensidade do sinal (a partir de um alvo ou da mineralização do solo). Este intervalo de volume é proporcional à configuração de volume máximo.

Ruído/sinais falsos

O detector pode capturar sinais de ruído indesejados, seja através do ar ou do solo. Esses sinais falsos podem ser reduzidos usando o Cancelamento de ruído ou a Calibração do solo. A redução da sensibilidade também permitirá que você opere o detector de forma eficaz em locais difíceis (ou ruidosos).

Ruído elétrico

A Interferência Eletromagnética (EMI) pode ocorrer perto de linhas de energia, torres de telefone ou cercas elétricas. Isso pode fazer com que um detector funcione de forma imprevisível, causando sinais falsos e IDs de alvo imprecisos.

Os efeitos do ruído elétrico podem ser reduzidos usando a função Cancelamento de ruído (página 39).

EMI também pode ser recebida de outros detectores de metais que operam nas proximidades. Sempre use o detector a uma distância mínima de 15 metros (45 pés) de outros detectores.

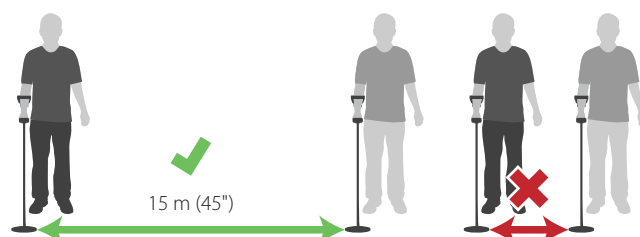

O EQUINOX não deve ser utilizado em ambientes fechados. O metal nos pisos e paredes e os eletrodomésticos causam interferências de ruído significativas.

Ruído de solo

A interferência do solo (ou o ruído do solo) pode ocorrer quando há altos níveis de mineralização no solo. Isso pode ser muito comum em locais de detecção, especialmente garimpos.

Os efeitos do ruído de solo podem ser reduzidos utilizando a Calibração do solo (página 40).

Teclado

O detector criará um som sempre que os botões no teclado forem pressionados. Um toque de tecla válido produz um som agudo curto de "bipe". Uma tecla inválida pressionada produz um sinal sonoro grave.

Limite

O zumbido de fundo constante que pode ser produzido pelo detector é chamado de Piso. Alguns usuários gostam de ouvir um tom de piso para que eles possam ouvir tanto os sinais do alvo e o 'branco' do áudio do alvo rejeitado.

Quando um alvo rejeitado é detectado, o piso fica em 'branco' (ficam em silêncio), indicando que um alvo está localizado embaixo da bobina, mas foi rejeitado pelo padrão de discriminação.

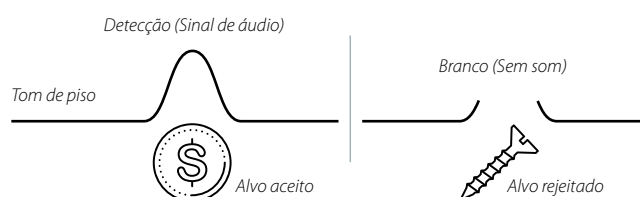

Exercício de detecção simples

Antes de tentar encontrar alvos reais, é importante entender como interpretar os sinais de áudio e visuais do detector.

1. Reúna uma coleção de diferentes objetos metálicos, por exemplo, várias moedas, jóias de ouro e prata, um prego, um anel de lata, um botão de latão e uma folha papel alumínio.
2. Leve o detector para o ar livre, longe de fontes conhecidas de interferências eletromagnéticas (EMI) e objetos metálicos.
3. Coloque os objetos em uma linha, suficientemente espaçados para permitir que a bobina passe entre eles.
4. Varra a bobina através dos alvos de teste um de cada vez. Observe a Tela de Detecção e escute os sons do detector à medida que ele passa sobre cada objeto. A Tela de Detecção e a resposta de áudio fornecerão informações detalhadas sobre o ID do alvo.

Não se preocupe se o detector não estiver produzindo som sobre o prego - isso ocorre porque o detector inicializa no Perfil padrão 1 do Modo de parque, que rejeita sinais de alvos comuns em lixo, incluindo alvos ferrosos.

Se você está recebendo sinais de um fragmento limpo de solo, pode haver objetos metálicos enterrados. Tente encontrar uma área diferente.

 Você pode achar interessante fazer um registro das IDs dos alvos para cada um de seus alvos.

 Quando você for detectar, sempre carregue com você um "alvo de teste", por exemplo, uma moeda, que seja semelhante aos alvos que você está procurando.

Enterre-o a uma profundidade de cerca de 4 a 6 polegadas no seu local de detecção e ajuste as configurações do EQUINOX até que a resposta desejada seja ouvida sobre o alvo do teste.

Desta forma, você está garantindo que irá detectar os mesmos tipos de alvos se eles estiverem lá. Lembre-se de desenterrar seu alvo de teste depois que você terminar!



Prego ou Parafuso



Anel de lata de alumínio



Moeda pequena



Anel fino de ouro



Moeda pequena



Moeda grande

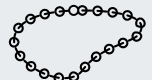

Corrente pesada de prata

Técnica de apontar

Uma boa técnica de apontar ajuda você a restringir rapidamente a localização de um alvo enterrado, permitindo que você determine sua localização exata antes de cavar.

Ao combinar uma boa técnica de apontar com a Função apontar EQUINOX, você poderá localizar com precisão um alvo enterrado dentro de uma área antes de cavar.



Para informações adicionais sobre Apontar com a ajuda da Função apontar, leia 'Localização' na página 36.

É possível apontar um alvo com sucesso sem usar o apontar, porém isso requer prática.

Configuração da bobina e localização

A bobina padrão do detector EQUINOX Series EQX 11 possui uma configuração de enrolamento de fio conhecida como Double-D.

Ao apontar, é útil saber que uma bobina Double-D possui dois enrolamentos de fios sobrepostos na forma de dois Ds. As regiões criadas pelos enrolamentos sobrepostos (que vão do centro frontal da bobina para trás) são as áreas mais sensíveis e darão a resposta mais alta quando um alvo estiver diretamente abaixo dela.



A linha mostra a zona de sinal mais forte na bobina EQX 11. Isso se repete para todos os acessórios de bobinas EQX Double-D.



Vista frontal do perfil de sinal Double-D mais forte.



O sinal mais forte ocorre onde os enrolamentos Tx e Rx da bobina se sobrepõem.

Os benefícios desta configuração incluem menor susceptibilidade à ruídos (especialmente em solo mineralizado), maior sensibilidade e um padrão de busca muito mais minucioso, demandando menos sobreposição de varredura.



As bobinas Double-D podem produzir sinais complexos com alvos superficiais. Às vezes, três sinais separados podem ser ouvidos para um único alvo a medida que a bobina é movida.

Apontando um alvo manualmente

1. Balance a bobina lentamente pelo local desejado mantendo a bobina paralela ao chão.
2. Localize o centro do alvo escutando o sinal de resposta de alvo mais alto.
3. Memorize a posição, ou marque uma linha no solo com seu calçado ou com uma ferramenta de escavação.
4. Mova-se para um lado em que você possa passar a bobina sobre o alvo no sentido perpendicular à sua direção inicial.
5. Alinhe o alvo a 90° da direção inicial e repita o processo. O objeto está localizado onde as duas linhas imaginárias se cruzam.

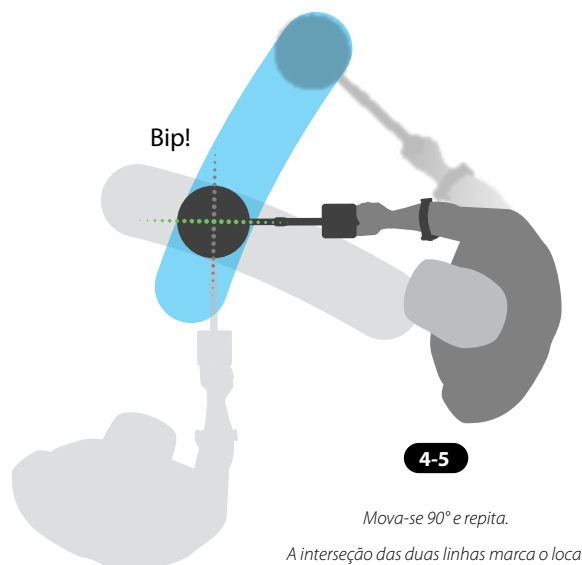
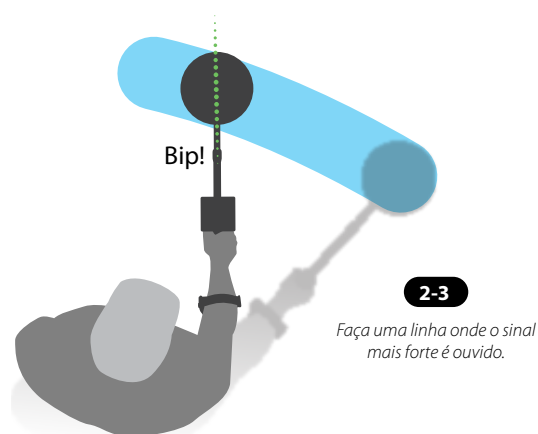

Recuperação de um alvo

Usar as ferramentas certas e uma boa técnica de recuperação de alvo são fatores importantes para evitar danos a um alvo enterrado, que poderia reduzir significativamente seu valor.

Ferramentas de escavação

Locais diferentes de detecção têm diferentes tipos de solo, por isso você precisará levar as ferramentas certas. Você pode querer usar uma combinação de ferramentas quando escavar para acelerar o processo de recuperação.

Compre as ferramentas de escavação de melhor qualidade que puder arcar; Adquira-os de um especialista em detecção, uma vez que as ferramentas encontradas em lojas de ferramentas podem ser inadequadas para recuperar um alvo e variam muito de qualidade.

Você não quer sair em uma missão de detecção com uma ferramenta de escavação quebrada!

Parque



Em parques, uma faca de escavação com uma borda serrilhada é ótima para cortar a relva e as raízes finas para formar um torrão simples de terra. Uma pá forte e pequena é útil para cavar buracos maiores para alvos mais profundos.

Campo



Os campos geralmente são compostos por um denso solo de argila que se aglomera. Uma pá forte e pequena é útil para cavar buracos maiores para alvos mais profundos.

Praia





Locais arenosos típicos de praia significam que os alvos podem ser facilmente recuperados com o uso de uma colher de plástico, ou mesmo suas mãos. É necessária uma colher de areia de cabo longo para recuperar alvos submersos da água.

Ouro*



Em locais típicos de ouro, uma pequena picareta ajudará a abrir a terra, enquanto uma colher de plástico ajudará a verificar o solo por pepitas de ouro sem danificá-las.

Recuperando um alvo

-  Certifique-se de não usar anéis, pulseiras ou relógio, pois eles produzirão um sinal quando você estiver recuperando os alvos.
-  Um localizador da Série Minelab PRO-Series é outra ferramenta útil para reduzir rapidamente a área de localização de um alvo enterrado em um buraco.

1. Uma vez que o alvo foi apontado, limpe a superfície do solo de materiais soltos e verifique novamente o solo para encontrar um sinal. Se não houver sinal, então o alvo está junto com o material de superfície. Se o alvo ainda estiver no solo, aponte novamente.
2. Tente deixar o solo exatamente como você o encontrou. Usando uma ferramenta afiada, corte um torrão simples, deixando uma parte da grama ainda ligada a um lado, como uma dobradiça. Levante o torrão. Isso evita que o solo seja espalhado e permite que o buraco seja recoberto rapidamente.
3. Busque o alvo no buraco. Se o alvo não estiver no buraco, coloque o detector no chão com a bobina na horizontal. Pegue um punhado de solo e passe-o sobre a bobina, retornando o solo ao buraco depois de verificá-lo. Repita este procedimento até o alvo ser localizado.
4. Verifique se nenhum outro alvo permanece no buraco. Recubra o buraco com todo o solo e grama retirados, tão bem quanto possível. Pise levemente no solo para compactá-lo.

Deixar buracos ou marcas na área pode resultar em ações para evitar o uso de detectores de metal. Certifique-se de que a área do solo seja deixada da forma que você a encontrou e remova todos os lixos.

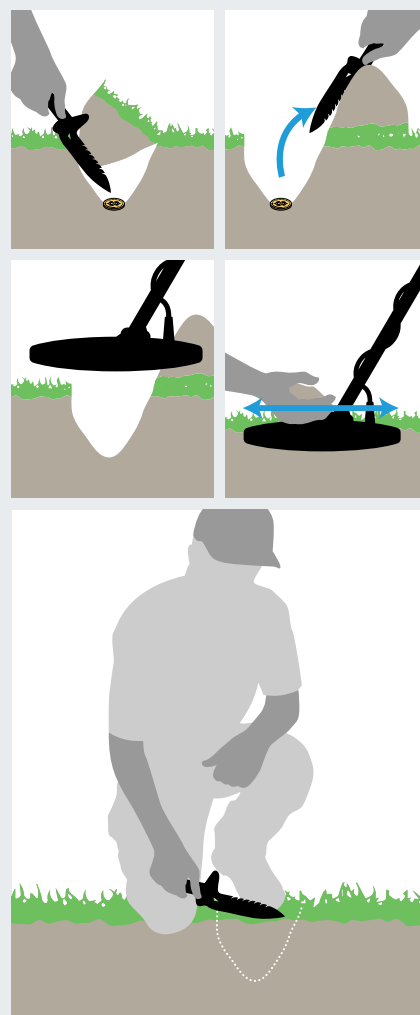

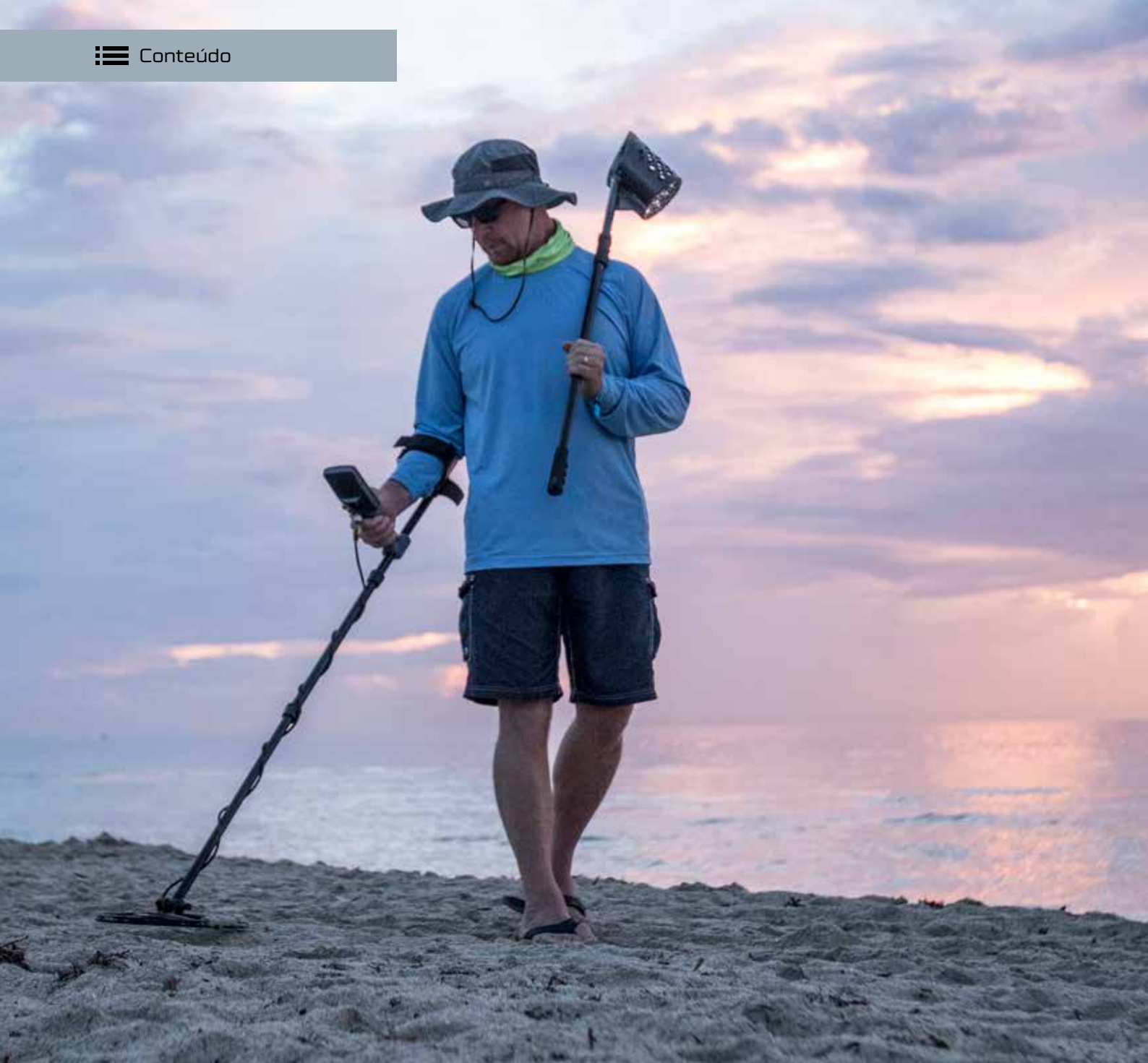

Modos de detecção

O EQUINOX é totalmente adaptável para todos os tipos de alvo e condições de solo... É só escolher o local de detecção e começar a trabalhar!

Os modos de detecção são baseados em locais de detecção comuns, facilitando que qualquer pessoa escolha com confiança o modo certo para sua sessão de detecção.

Esta seção explica as diferenças entre os modos de detecção e inclui algumas ótimas dicas para ajudá-lo a dominar cada modo.



As descrições do Modo de Detecção na seção a seguir são para os locais típicos de detecção. Alguns Modos de detecção serão úteis em locais não representados pelo nome, ícone ou descrição do modo.

Modos de detecção

A Série EQUINOX redefine a detecção de uso geral, com Modos de detecção que são baseados em locais comuns de detecção. Basta selecionar a melhor combinação e começar a detectar.

A Série EQUINOX vem com Modos de detecção, cada um representando um uso comum de detecção: Parque, Campo, Praia e Ouro*.

Cada modo de detecção tem dois perfis de busca.



Cada Perfil de busca foi pré-configurado para otimizar o detector de forma a obter o melhor desempenho nas condições típicas desse local. Cada um dos perfis pré-configurados pode ser modificado e salvo.

O EQUINOX memoriza o Perfil de busca utilizado por último e irá retornar a ele quando o detector for ligado. Por exemplo, se o Perfil de campo 1 estiver ativo ao desligar o equipamento, este perfil de pesquisa estará ativo quando o detector for ligado novamente.

Navegação no modo de detecção



Os Perfis de busca dos Modos de detecção podem ser vistos e alterados pressionando o botão de Modo de detecção.

Cada toque no botão irá mudar para o próximo Perfil de busca, da esquerda para a direita. Quando o último Perfil de busca for atingido, pressionar novamente o botão Modo de Detecção irá retorná-lo ao Parque 1.



Ajustando os perfis de busca

Salve suas configurações de detecção favoritas no Perfil 1 ou 2 em cada Modo de Detecção quando estiver familiarizado com o detector.

Lembre-se, algumas configurações são globais (página 12) e serão ajustadas para todos os Perfil de buscas quando uma mudança for feita.

Para obter a lista completa das predefinições de fábrica para cada Perfil de busca de Modo de Detecção, leia 'Configurações de fábrica' na página 63.

Para ajustar um Perfil de busca:

1. Navegue até o Perfil de busca do Modo de Detecção que deseja ajustar.
2. Faça os ajustes nas configurações e nas configurações avançadas para esse perfil. Eles serão salvos automaticamente.
3. Na próxima vez em que o Perfil de busca for selecionado, as configurações locais que você selecionou serão lembradas.

Se você quiser restaurar o estado predefinido de um Perfil de busca de um Modo de Detecção específico, consulte 'Redefinir um perfil de busca' na página 12.

Para retornar à definição de fábrica todas as configurações do seu detector e os Modos de detecção, consulte 'Redefinições de fábrica do detector' na página 12.

Escolhendo o modo de detecção correto

Escolher o modo de detecção correto é importante para obter o melhor desempenho para o ambiente em que você está detectando. Para um começo fácil, escolha Parque, Campo, Praia ou Ouro* para se adequar à sua localização.

Perfil de busca 1 é adequado para condições gerais. Perfil de busca 2 é otimizado para condições mais difíceis. A sensibilidade do alvo é aprimorada, mas também pode resultar em ruído extra.

As descrições detalhadas de cada modo de detecção estão nas páginas a seguir.

Parque		Campo		Praia		Ouro*	
Ótimo para áreas recreativas com muito lixo, incluindo uma detecção mais generalizada.		Ideal para detectar em campos históricos para a maior faixa de tamanho dos alvos.		Otimizado para todas as condições salinas - areia seca, areia molhada, rebentação e subaquática.		Mais adequado para o garimpo de pepitas de ouro em áreas de garimpo mineralizadas.	
Geral / Moedas	Jóias finas	Moedas / Artefatos	Moedas valiosas / Artefatos	Areia seca / molhada	Subaquática / rebentação	Solo Normal	Solo Difícil

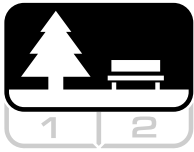

Parque

Ótimo para áreas recreativas com muito lixo, incluindo uma detecção mais generalizada.

O **Modo Parque** é para buscas em parques urbanos ou outros locais recentemente habitados, onde pode haver moedas e joias. Muitas vezes há também lixo de metal comum, incluindo papel alumínio, anéis de latas, tampas de garrafas, etc. O Modo Parque é um bom ponto de partida para outros usos gerais, como a detecção em água doce ou no uso para a caça de artefatos, aceitando todas as IDs de alvo ferrosas.

As configurações padrão do Modo Parque proporcionam grande profundidade, resolução de alvo precisa e discriminação suficiente em áreas abarrotadas de lixo típicas de parques recreativos. Com a frequência configurada para Multi, o Modo Parque será o mais sensível a uma ampla gama de alvos, enquanto rejeita grande parte do lixo. Quando estiver em dúvida em uma nova área, ou ao detectar pela primeira vez, tente primeiro o Modo Parque!



Parque 1: Geral / Moedas

O Parque 1 é otimizado para moedas modernas e joias maiores com um padrão de discriminação padronizado definido para rejeitar muitos alvos comuns de alumínio, similares a papel alumínio (ID de alvo 1). Portanto, este é o perfil ideal para começar a aprender com o EQUINOX, antes de experimentar os outros modos e configurações mais especializados.

O Parque 1 Multi-IQ processa sinal multifrequência ponderado com frequência mais baixa, bem como usa algoritmos que maximizam a Calibração do solo para o solo, para obter a melhor relação sinal/ruído. Dessa forma o Parque 1 é mais adequado para detecção geral e caça de moedas.



Parque 2: Joias finas

O Parque 2 é mais adequado para alvos menores e maiores densidades de lixo. Ele detectará uma gama mais abrangente de alvos, incluindo alvos de baixa condutividade (ou de frequência mais alta), como joias finas. Todos os alvos não-ferrosos são aceitos por padrão. A Velocidade de Recuperação também é aumentada para identificar claramente os alvos bons mascarados pelo lixo ferroso.

O tom do alvo é configurado para 50 para permitir uma melhor identificação de alvo por som, em vez de depender mais fortemente das ID de alvo visuais. O Parque 2 Multi-IQ processa um sinal de multifrequência ponderado com frequência mais alta enquanto faz a calibração do solo.

Pontos de atenção na detecção em parques

Para maximizar o seu sucesso de detecção, fique atento às áreas onde as pessoas se reúnem. Elas podem incluir bancos de parque ou sob árvores e outros pontos com sombra onde as pessoas estiveram sentadas, ou em locais de recreação perto de ambientes de convivência ou arquibancadas.

Depois de festivais ou eventos, muitas vezes há muitos objetos para encontrar (especialmente as moedas que foram perdidas), mas você pode estar em uma competição com outros praticantes de detecção! Certifique-se sempre de que você tem permissão para detectar em parques públicos, áreas recreativas e propriedades privadas.

Áreas Difíceis - Papel alumínio

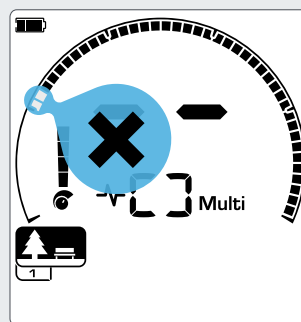

IDs de alvo 1 e 2 rejeitados no padrão de discriminação para o Perfil de buscas do Modo Parque.

Os parques modernos geralmente contêm uma grande quantidade de fragmentos de alumínio de lixo descartado (por exemplo, latas de bebidas, anéis de latas, tampas de alumínio, etc.). Como o alumínio é um alvo não-ferroso de baixa condutividade, o ID de alvo se enquadra na mesma faixa das joias finas.

O Parque 1 é uma boa opção em parques altamente contaminados. Rejeitar IDs de alvo 1 e 2 (ou superior se o alumínio indesejado tiver tamanhos maiores) também pode ajudar a escavar menos lixo.





Campo

Ideal para detectar em campos históricos para a maior faixa de tamanho dos alvos.

O **Modo Campo** é para buscar em campos de pastagem aberta, campos cultivados ou arados e locais historicamente ocupados. Esses ambientes geralmente contêm lixo ferroso e coque de ocupações humanas anteriores. Em locais altamente infestados, o Modo Campo é adequado para rejeitar coque e detectar moedas forjadas e artefatos antigos no meio do lixo de ferro.

Com a frequência definida para Multi, o Modo Campo será mais sensível a um amplo número de alvos e identificará objetos com mais precisão nos limites da profundidade de detecção, em comparação com todas as opções de frequência única.



Campo 1: Moedas / Artefatos

Campo 1 é para caça geral com alta rejeição de lixo. Isso ajuda a localizar alvos desejados mais facilmente. O padrão de discriminação padronizado é definido para rejeitar as IDs de alvo 1 e 2 (a maioria dos sinais de coque).

A primeira pausa de tom é definida de modo que os IDs de alvo 1 e 2 produzam o mesmo tom baixo que os alvos ferrosos. O Campo 1 Multi-IQ processa sinal multifrequência ponderado com frequência mais baixa, bem como usa algoritmos que maximizam a calibração do solo para o solo, para obter a melhor relação sinal/ruído. Dessa forma é mais adequado para detecção geral e caça de moedas.



Campo 2: Moedas valiosas / Artefatos

O Campo 2 é adequado para locais com alta densidade de alvos e lixo. Ele irá detectar melhor pequenas moedas forjadas que estão na vertical ou em maior profundidade. O padrão de discriminação padronizado é definido para rejeitar as IDs de alvo 1 e 2 (a maioria dos sinais de coque).

O tom do alvo é configurado para 50 tons para aprimorar a identificação do áudio, e a Velocidade de recuperação é mais rápida. A primeira pausa de tom foi definida de modo que os IDs de alvo 1 e 2 produzam o mesmo tom baixo que os alvos ferrosos. O Campo 2 Multi-IQ processa um sinal de multifrequência ponderado com frequência mais alta enquanto faz a calibração do solo.

Pontos de atenção na detecção em campos

Quando se trata de detectar itens históricos, você vai querer encontrar locais habitados na antiguidade e que podem ter desaparecido de vista há muito tempo.

A pesquisa em textos, mapas e artigos antigos é uma ótima maneira de descobrir onde podem ter existido locais antigos de ocupação. Este método de seleção de locais pode compensar e produzir resultados maravilhosos. Basta fazer uma busca online por "tesouro detector de metais" para ver o que está sendo descoberto! Os campos arados recentemente também são locais muito bons para a detecção, pois os alvos que estavam profundos podem ter sido trazidos para a superfície durante o arado.

Áreas difíceis - Coque

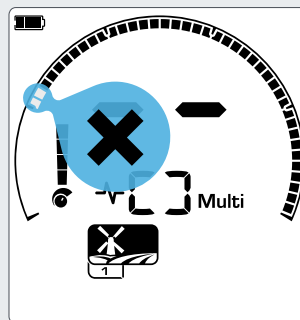

IDs de alvo 1 e 2 rejeitados no padrão de discriminação para o Perfil de buscas do Modo Parque.

O coque é o subproduto de carvão e carbono da queima do carvão, e prevalece em torno de áreas historicamente povoadas.

Em geral o coque tem um ID de alvo de 1 ou 2. Por esse motivo, ele é rejeitado por padrão no Modo Campo. Note-se que isso pode resultar na não detecção de alvos pequenos não-ferrosos.

Campo 1 Multi-IQ, mesmo com IDs de alvo 1 e 2 aceitas, rejeitará mais coque do que Campo 2 usando Multi-QI.



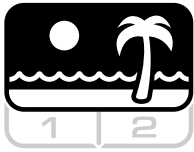

Praia

Otimizado para todas as condições salinas - areia seca, areia molhada, rebentação e subaquática.

Modo Praia é para praias de água salgada incluindo condições de areia seca, areia molhada, rebentação e subaquáticas. O sal tipicamente presente faz com que a areia e a água sejam muito condutoras, fazendo com que o ruído salino seja detectado. O Multi-IQ é melhor na redução desse ruído do que qualquer outra frequência única. Portanto, a única opção de frequência é a Multi.

O Modo Praia, especificamente, identifica qualquer resposta salina residual e atribui um ID de alvo ferroso - indicando que é um alvo indesejado - de modo que os alvos desejáveis de baixa condutividade (como correntes de ouro) possam ser facilmente detectados com uma interferência mínima da água salgada.

A Velocidade de Recuperação é relativamente alta para reduzir ainda mais os sinais indesejados de água salgada, sem sacrificar muito a profundidade de detecção.



Praia 1: Areia seca / molhada

Praia 1 é mais útil para detecção em areia de praia molhada/seca e também em águas rasas, onde os sinais da condutividade salina são prevalentes. Ele possui boa sensibilidade às moedas e às joias pequenas/grandes. Praia 1 reduz o sinal salino, mantendo alta potência de transmissão e ainda sendo sensível aos alvos desejáveis. O Praia 1 Multi-IQ processa um sinal de multifrequência ponderado com frequência baixa, e utiliza um algoritmo especial para maximizar a calibração do solo para sal.



Praia 2: Subaquática / rebentação

Praia 2 oferece os melhores resultados quando em contato com água ou ao ser mergulhado superficialmente, com a bobina e/ou o detector totalmente submersos. Nestes casos existe um sinal de sal muito forte e portanto Praia 2 tem uma potência de transmissão mais baixa, o que resulta em muito menos ruído. Este perfil também pode ser útil em condições secas, onde existem níveis extremamente altos de ruído no solo. O Praia 2 Multi-IQ processa uma combinação de sinal multifrequência ponderado com frequência muito baixa, utilizando os mesmos algoritmos do Praia 1 para maximizar a calibração do solo para sal.

Pontos de atenção na detecção em praias

Existem boas chances de encontrar moedas e joias sob píeres e calçadões, além de escadas e caminhos de entrada e saída da praia.

Localize as áreas onde as pessoas nadam mais e realize a detecção na parte mais profunda do local. Aventurar-se na água pode dar-lhe uma vantagem sobre outros praticantes de detecção que permanecem na areia. Investigue embarcações afundadas se você estiver interessado em descobertas históricas.

Às vezes as camadas superiores de areia serão lavadas por condições climáticas turbulentas, expondo algumas camadas mais profundas que muitas vezes contêm bons alvos.

Áreas Difíceis - Areia preta

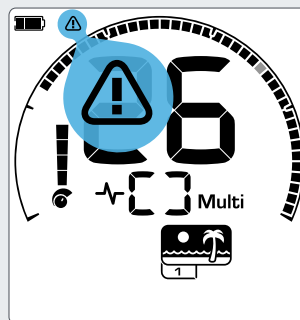

O Indicador de sobrecarga de praia aparecerá quando a intensidade do sinal de transmissão for reduzida automaticamente.

Algumas praias contêm areia preta, que tem naturalmente um alto teor de ferro e muitas vezes é magnética. Isso provoca a falsa detecção contínua de ferro, impossibilitando a detecção de praia normal.

O Modo Praia detecta automaticamente a areia preta e reduz a potência de transmissão para garantir que os alvos ainda possam ser detectados sem que ocorra sobrecarga. Quando a areia preta é detectada, o Indicador de sobrecarga de praia aparecerá no LCD. Quando este ícone desaparecer, a potência total de transmissão reinicia automaticamente.



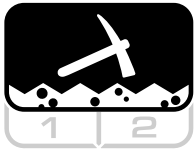

Ouro*

Mais adequado para o garimpo de pepitas de ouro em áreas de garimpo mineralizadas.

Modo Ouro* é para o garimpo de pepitas de ouro. Em geral as pepitas de ouro são encontradas em campos remotos de garimpo, onde os alvos estão mais dispersos.

O Modo Ouro* usa um áudio especial que possui um som contínuo, com variação mais sutil que os outros modos de detecção. Este sinal de áudio começa quando a bobina se aproxima do alvo e continua até que a bobina se afaste. Durante o período de detecção, o volume e o tom do sinal variam proporcionalmente à força do sinal do alvo.

O Modo Ouro é ideal para encontrar pepitas de ouro superficiais menores (e algumas mais profundas) que estão presentes em terras mineralizadas.



Ouro 1: Solo Normal

O ouro 1 é adequado para a busca de pequenas pepitas de ouro em solo "calmo". A maioria dos locais de garimpo tem um nível variável de mineralização de ferro que exigirá um ajuste contínuo da calibração do solo, portanto, o Rastreamento da calibração do solo é a configuração padrão. O Tom do alvo é definido como 1 e o áudio é otimizado para a busca de pepitas de ouro.

O Ouro 1 Multi-IQ processa um sinal de multifrequência ponderado com frequência alta enquanto faz a calibração do solo para solo mineralizado.



Ouro 2: Solo Difícil

O Ouro 2 é melhor para a busca de pepitas de ouro mais profundas em condições de solo "difícil". O Ouro 2 tem uma velocidade de recuperação menor, o que aumentará a profundidade de detecção. Contudo, ele pode resultar em mais ruído de solo em terrenos mais mineralizados. Rastreamento da calibração do solo é a configuração padrão. O Tom do alvo é definido como 1 e o áudio é otimizado para a busca de pepitas de ouro.

O Ouro 2 Multi-IQ processa um sinal de multifrequência ponderado com frequência alta enquanto faz a calibração do solo para solo mineralizado.

Pontos de atenção na detecção de ouro

Os melhores lugares para a detecção de pepitas de ouro são onde já foi encontrado ouro. As áreas ao redor com geologia muito similar também merecem ser exploradas. Muitas agências de mineração do governo publicam mapas de locais de garimpo e oferecem conselhos sobre a obtenção das licenças relevantes na prospecção de fósseis ou de hobby.

Algumas áreas específicas para o garimpo de ouro incluem rejeitos de mina de ouro, escavações antigas do século XIX, em córregos (e nas proximidades) onde é realizada a levigação de ouro, locais áridos e rochedos e despejos de minas antigas.

Áreas difíceis - Pedras quentes

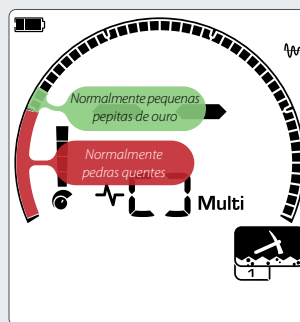

IDs de alvo 1 e 2 muitas vezes indicam pequenas pepitas de ouro de baixa condutividade. Pedras quentes normalmente são encontradas na faixa do ferro.

"Pedras quentes" são comumente encontradas em locais de garimpo de ouro. Estas são rochas que são mineralizadas de forma diferente do solo ao seu redor. Uma rocha altamente mineralizada enterrada em solo ligeiramente mineralizado seria considerada uma pedra quente.

Pedras quentes podem facilmente serem confundidas com pepitas de ouro. O ID de alvo pode ajudar aqui, com pedras quentes tendo tipicamente um número de ID de alvo negativo e o ouro com um ID positivo na faixa muito baixa de condutividade.





Funções da Tela de detecção

A Tela de detecção será exibida enquanto você estiver realizando uma detecção. As principais informações de detecção podem ser visualizadas e ajustadas durante a atividade.

As funções da Tela de detecção são as configurações do detector ou as exibições de status acessíveis quando você está na Tela de detecção.

Frequência

Com o EQUINOX você pode trabalhar simultaneamente por um amplo espectro de frequências para maximizar os resultados, ou pode trabalhar em uma frequência única.



Os detectores da série EQUINOX têm capacidade multifrequência simultânea com uma tecnologia chamada Multi-IQ, bem como uma seleção de frequências únicas.



O ajuste de frequência é local; somente o Perfil de busca atual do Modo de detecção será afetado pelas mudanças nessa configuração.

Alterando a frequência

A frequência de operação é facilmente alterada e possui um botão dedicado no painel de controle.



Pressione o botão Frequência para avançar para a próxima frequência disponível. A frequência será mostrada na Tela de frequência.



Exibe um retângulo quando se opera em multifrequência simultânea.



Exibe a frequência única selecionada em kHz: 5, 10, 15, 20, ou 40*.*

Para todos os Modos de detecção, Multi é a configuração de frequência recomendada.

O Cancelamento de Ruído deve ser realizado sempre que a configuração de frequência for alterada.

Operação em frequência única

Usar uma frequência única pode ter uma ligeira vantagem em relação à multifrequência em determinadas situações de detecção.

Por exemplo; se você estivesse procurando apenas alvos grandes de alta condutividade localizados a grande profundidade, o uso de 5 kHz pode dar uma vantagem. Da mesma forma, se você estivesse caçando apenas joias de ouro muito finas a uma profundidade superficial, então 20 kHz* ou 40 kHz* podem proporcionar melhores resultados em alguns ambientes de detecção, como em uma praia na areia seca.

Em alguns ambientes ruidosos (por exemplo, com alta interferência eletromagnética, onde a função Cancelamento de ruído não é totalmente efetiva), uma frequência única pode captar menos ruído do que a Multi, porém a máxima sensibilidade ao alvo em relação à uma ampla gama de alvos será reduzida.

Frequências e modos de detecção

Os Modos de detecção do EQUINOX têm diferentes seleções de frequências múltiplas e únicas. Cada Modo de detecção é limitado às frequências que proporcionam o melhor desempenho para esse modo. Por exemplo, Parque e Campo podem operar por todas as configurações disponíveis de frequência, visto que bons resultados podem ser adquiridos em qualquer frequência.

O Modo Praia, no entanto, só pode funcionar com sucesso nas condições típicas da praia em Multi, portanto, as frequências únicas não estão disponíveis.

Da mesma forma, o Modo Ouro* é otimizado para detectar pepitas de ouro de baixa condutividade que são mais facilmente detectados em frequências mais altas. Por isso as frequências únicas inferiores (5 kHz, 10 kHz, e 15 kHz) não estão disponíveis.

EQUINOX 600

	Multi	5 kHz	10 kHz	15 kHz
Parque	✓	✓	✓	✓
Campo	✓	✓	✓	✓
Praia	✓	✗	✗	✗

EQUINOX 800

	Multi	5 kHz	10 kHz	15 kHz	20 kHz	40 kHz
Parque	✓	✓	✓	✓	✓	✓
Campo	✓	✓	✓	✓	✓	✓
Praia	✓	✗	✗	✗	✗	✗
Ouro*	✓	✗	✗	✗	✓	✓

Tecnologia Multi-IQ

O Multi-IQ é a detecção simultânea multifrequência e pode ser considerado como a combinação das vantagens de desempenho tanto da FBS como da VFLEX em uma nova fusão de tecnologias.

O Multi-IQ alcança um alto nível de precisão de ID de alvo em profundidade, muito melhor do que qualquer detector de frequência única pode alcançar, incluindo detectores de frequência única comutável que afirmam ser multifrequência. Quando Minelab usa o termo “multifrequência”, queremos dizer “simultaneamente” - ou seja, mais de uma frequência é transmitida, recebida e processada simultaneamente. Isso permite a máxima sensibilidade à alvos de todos os tipos e tamanhos, ao mesmo tempo que minimiza o ruído do solo (especialmente na água salgada).

O diagrama é uma representação simplificada de como diferentes frequências de operação são mais adequadas para diferentes tipos de alvo; isto é, as frequências baixas (por exemplo, 5 kHz) são mais sensíveis aos alvos de alta condutividade (por exemplo, grandes alvos de prata) e as altas frequências (por exemplo, 40 kHz*) são mais sensíveis aos alvos de baixa condutividade (por exemplo, pequenas pepitas de ouro).

Multi-IQ



Tecnologia de multifrequência simultânea

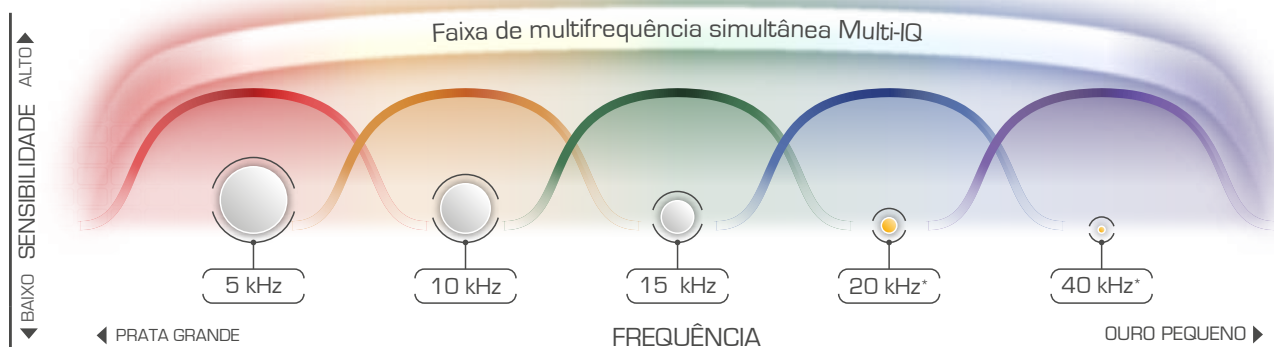

* 20 kHz e 40 kHz não estão disponíveis como frequências únicas de operação no EQUINOX 600. A faixa de frequência Multi-IQ exibida se aplica tanto ao EQUINOX 600 como ao 800. O diagrama é apenas representativo. Os níveis reais de sensibilidade dependerão dos tipos e tamanhos do alvo, condições do solo e configurações do detector.



Visite o blog Minelab Converse sobre tesouro em www.minelab.com/tt-equinox para mais informações sobre as tecnologias EQUINOX.

Faixas de frequência única

Além de operar com transmissão multifrequência, os detectores EQUINOX também possuem opções de frequência única, onde toda a potência do transmissor é combinada em uma frequência para encontrar um tipo específico de alvo.

Ao selecionar um detector com opções de frequência única, é importante considerar não apenas o número de frequências, mas também a faixa de frequências. Um detector com mais frequências, mas com uma faixa menor, geralmente será menos versátil do que um detector com menos frequências e uma faixa mais ampla.

Também é importante reconhecer que algumas bandas de frequência podem ter um valor limitado por serem amplamente utilizadas por agências de comunicação, tornando-as indisponíveis para produtos de consumo, como detectores de metais.

3F_{x3}

O EQUINOX 600 oferece 3 frequências únicas de 5 kHz, 10 kHz, 15 kHz, além do Multi, proporcionando um alcance de 3 vezes (x3) ou taxa de 5 kHz a 15 kHz, daí a designação de tecnologia 3F_{x3}.

5F_{x8}

O EQUINOX 800 oferece 5 frequências únicas de 5 kHz, 10 kHz, 15 kHz, 20 kHz e 40 kHz, além do Multi, proporcionando um alcance expandido de 8 vezes (x8) ou taxa de 5 kHz a 40 kHz.

ID e discriminação de alvo

Um alvo detectado é mostrado como um número e como um segmento em uma escala. Eles indicam suas propriedades ferrosas ou não ferrosas para identificação rápida e fácil.

ID de alvo

À medida que a bobina é movida para um alvo, o detector processa digitalmente o sinal do alvo e representa o resultado como um número no LCD.

O ID de alvo é usado para distinguir um tipo de alvo metálico do outro. Os números de ID de alvo variam de -9 a 40.

Alvos ferrosos variam de -9 a 0.

Alvos não ferrosos variam de 1 a 40.

O último ID de alvo identificado permanece no LCD por cinco segundos ou até que outro alvo seja detectado. Se não houver detecção, ou se o detector passa por um alvo que ele rejeita, o LCD exibirá dois traços.



Registre o ID de alvo dos objetos que encontrar. Ao longo do tempo você poderá criar seus próprios padrões de discriminação, usando esta informação para tornar suas sessões de detecção mais produtivas.

Escala de discriminação

Esta escala circular corresponde às 50 IDs de alvo, agrupadas em 5 regiões. Os alvos aceitos (detectados) são mostrados como segmentos visíveis. Os alvos rejeitados (não detectados ou "apagados") estão desativados.

Nota: Isso é o oposto dos detectores X-TERRA, Safari, E-TRAC e CTX 3030.

Você pode discriminar entre alvos desejados e não desejados que aparecem ao longo da Escala de Discriminação. Portanto, você só irá ouvir sinais de alvo daqueles que deseja encontrar. Alvos não desejados são ignorados.

Você pode fazer isso pelos seguintes métodos:

- Aceitando/Rejeitando alvos detectados no momento da detecção utilizando o botão Aceitar/Rejeitar (página 49)
- Criando um padrão de discriminação pela configuração Aceitar/Rejeitar (página 49)

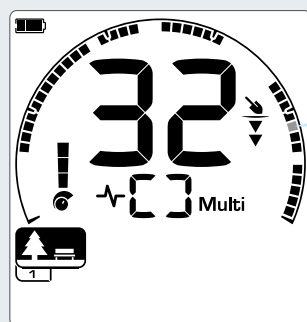

Um ID de alvo de 32 indica um alvo não ferroso, de alta condutividade (por exemplo, uma moeda).



Um ícone cinza representa o ícone piscando no LCD.

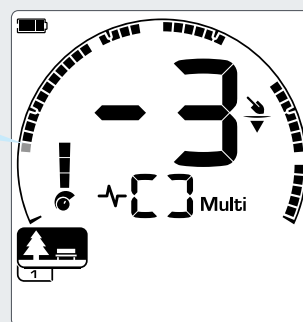

Um ID de alvo de -3 indica um alvo ferroso (por exemplo, um prego).

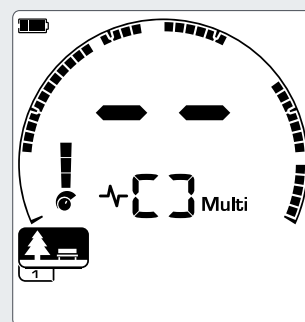

Quando não há detecção, o visor de ID de alvo mostra dois traços.

Exemplos de alvos típicos

Embora tanto os números de ID de alvo como a Escala de Discriminação ofereçam uma boa representação das propriedades ferrosas e não-ferrosas de um alvo, alvos desejados e indesejados podem estar em qualquer posição dentro do intervalo total de -9 a 40. Aqui estão alguns exemplos comuns de alvos bons e ruins, mostrando as Regiões de tom onde provavelmente serão detectados.

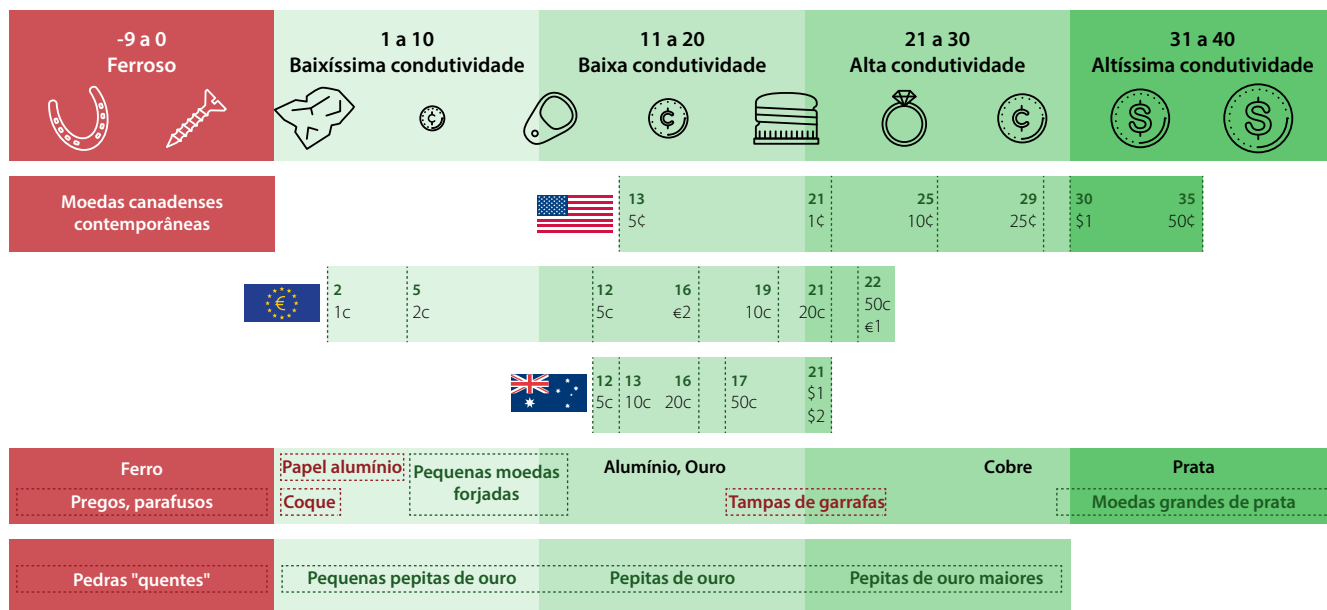

Isso é apenas um guia de partida. Os IDs de alvo podem diferir dos exemplos mostrados, dependendo da composição real do metal alvo, condições do solo e configurações do detector.

Precisão do ID de alvo

A tecnologia Multi-IQ proporciona uma maior precisão do ID de alvo e um maior desempenho de detecção, especialmente em solos fortemente mineralizados. Em um solo benigno, uma frequência única pode funcionar de forma adequada, no entanto, os IDs de Alvo profundos e estáveis serão limitados pelo ruído do solo.

A multifrequência simultânea multi-IQ alcançará a profundidade máxima com um sinal de alvo muito estável. Em solo mineralizado, as frequências únicas não serão capazes de separar efetivamente o sinal alvo do sinal do solo, fornecendo piores resultados. O Multi-IQ ainda detectará em profundidade, perdendo uma quantidade mínima de precisão no ID de alvo.

Frequência única convencional

Multifrequência Multi-IQ

Frequência única convencional

Multifrequência Multi-IQ

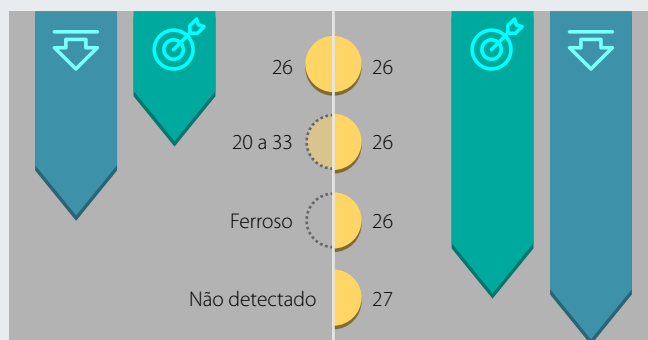

Estabilidade do alvo em solo benigno

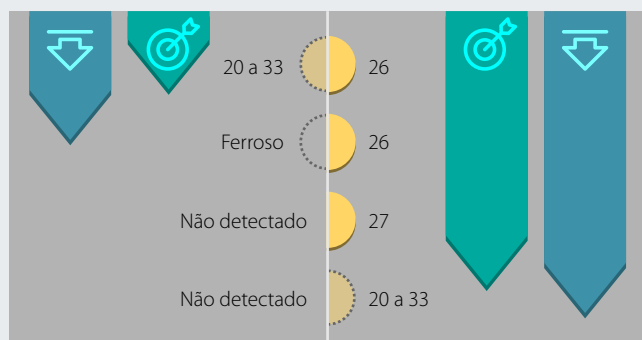

Estabilidade do alvo em solo mineralizado

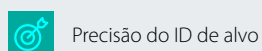
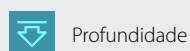

Luz de fundo

O LCD EQUINOX possui uma luz de fundo para melhorar o contraste da tela em condições precárias de luz.



O EQUINOX 600 tem 2 configurações de nível de luz de fundo, Desligado e Alto. O EQUINOX 800 tem 4 configurações de nível de luz de fundo, Desligado, Alto, Médio e Baixo.

A luz de fundo fica desligada por padrão.



O ajuste da luz de fundo é global; Todos os Perfis de busca dos Modos de detecção serão afetados pelas mudanças nessa configuração.



O uso contínuo da luz de fundo, especialmente no brilho total (Alto), resultará em uma diminuição do tempo de duração da bateria.

Ligando a luz de fundo

Pressione o botão luz de fundo no canto superior esquerdo do painel de controle.

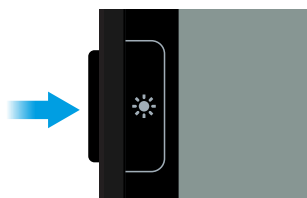

A luz de fundo irá acender com brilho total (alto).



O ícone Luz de fundo aparecerá no LCD quando a luz de fundo estiver ativada.

A configuração da luz de fundo será lembrada após desligar o detector. Quando o detector for ligado novamente, a luz de fundo retornará automaticamente para a última configuração usada.

Ajustando o brilho da luz de fundo*

O EQUINOX 800 inclui uma luz de fundo ajustável com quatro níveis: Desligado, alto, médio e baixo.

1. Pressione o botão luz de fundo na esquerda do painel de controle. A luz de fundo irá acender com brilho total (alto).
2. Cada vez que pressionar o botão luz de fundo, o brilho da luz de fundo será reduzido em um nível até a luz de fundo estar Desligada.

Perfil do usuário*

O EQUINOX 800 possui um botão lateral adicional de Perfil do usuário que salva uma cópia das configurações atuais do detector para acesso rápido no futuro.



O Perfil do usuário armazena os valores dos ajustes de todas as configurações locais atuais para que posteriormente você possa acessá-las instantaneamente.

As configurações padrão para o Perfil de usuário são uma cópia do Perfil de busca 1 do Modo parque.

Salvar um perfil de usuário

1. Selecione o Modo de Detecção que deseja usar como base para o seu Perfil de Usuário. Ajuste as configurações que deseja salvar.
2. Certifique-se de que você está na Tela de Detecção, e não no Menu Configurações.
3. Pressione e segure o botão Perfil do usuário no lado direito do painel de controle.



4. O ícone do Perfil do usuário no LCD começará a piscar rapidamente. Em seguida ele permanecerá aceso e um tom crescente de confirmação irá soar, indicando que o Perfil de Usuário foi salvo.

Você pode salvar por cima do Perfil de Usuário em qualquer momento, repetindo o procedimento acima.

Ativando o Perfil do usuário

Pressione o botão Perfil do usuário a qualquer momento para reativar o Perfil de usuário salvo.



O ícone Perfil de Usuário aparecerá no LCD quando o Perfil de Usuário estiver ativo.

Todas as alterações feitas nas configurações locais quando o Perfil do Usuário estiver ativo serão salvas automaticamente.

Para sair do Perfil do usuário, pressione o botão Perfil do usuário ou o botão Modo de detecção. As configurações retornarão ao último Perfil de busca do Modo de Detecção utilizado e o ícone do Perfil de Usuário desligará.

Sensibilidade

O EQUINOX é altamente sensível e possui 25 níveis de sensibilidade. É importante definir o nível de sensibilidade correto para suas condições de detecção.



A sensibilidade ajusta o nível de resposta do detector aos alvos e ao ambiente, controlando a quantidade de amplificação aplicada aos sinais recebidos pelo detector (às vezes chamado de Ganho de Rx).

Os alvos são detectados como sinais sonoros distintos que param se a bobina é mantida estacionária. A interferência ou o ruído geralmente soa como uma crepitação ou estalos, e geralmente continua quando a bobina é mantida estacionária.

A configuração de Sensibilidade vai de 1 a 25 com uma configuração padrão de 20.



O ajuste do nível de sensibilidade é global; todos os Perfis de busca dos Modos de detecção serão afetados por alterações nessa configuração.

Indicador de sensibilidade

O indicador de sensibilidade no LCD EQUINOX mostra o nível de sensibilidade aproximado em incrementos de 5.



Ajustando a sensibilidade

Escolha sempre a configuração de sensibilidade mais estável para garantir o melhor desempenho.

Você só pode ajustar o Nível de sensibilidade na tela de detecção. Antes de tentar ajustar a Sensibilidade, certifique-se de que não está no Menu de Configurações ou em Apontar.

1. Mantendo a bobina estacionária, use o botão Mais (+) para aumentar a Sensibilidade até que os sinais falsos comecem a ocorrer.
2. Reduza o nível de sensibilidade pressionando o botão Menos (-), apenas o suficiente para que esses sinais falsos desapareçam.
3. O Nível de Sensibilidade exato será mostrado no Visor de ID de alvo e desaparecerá após 3 segundos de inatividade.

Ajuste de sensibilidade recomendado

Algumas experiências com o Nível de sensibilidade podem ser necessárias para diferentes locais de detecção. Para iniciantes, comece com uma configuração baixa e aumente progressivamente.

Diminuir a sensibilidade do EQUINOX pode reduzir os sinais falsos e as interferências. Isso também irá melhorar a diferenciação entre os sinais causados por alvos metálicos e pela mineralização do solo.

As seguintes configurações recomendadas ajudarão você a começar:

Novo usuário	20
Parque ou campo sem lixo	22
Parque ou campo com lixo	20
Praia de água salgada	20
Modo Ouro*	15-25
Usuário experiente	22-25
Condições difíceis ou ruidosas de solo	15-18
Detectando alvos de teste em ambientes fechados	1-10

Pequenos alvos de lixo ferroso podem ser detectados quando a Sensibilidade é definida como um nível alto. O detector também será afetado por minerais em certos solos e por sinais de aparelhos elétricos.

Medidor de profundidade

O Medidor de profundidade indica a profundidade relativa aproximada de um alvo detectado.



O Medidor de profundidade é apenas um guia; Poucas setas indicam um alvo menor, mais setas indicam um alvo mais profundo. A precisão pode variar dependendo do tipo de alvo e das condições do solo.

O medidor de profundidade tem 5 níveis em incrementos de aproximadamente 50 mm (2").

Quando não há detecção, o ícone do medidor de profundidade e as setas ficam apagados.

Após a detecção de um alvo, o Medidor de profundidade permanecerá no LCD por até 5 segundos, ou até que o próximo alvo seja detectado.

Abaixo um exemplo da leitura do Medidor de profundidade e da profundidade aproximada do alvo para uma moeda de US\$ 0,25 detectada em solo benigno:

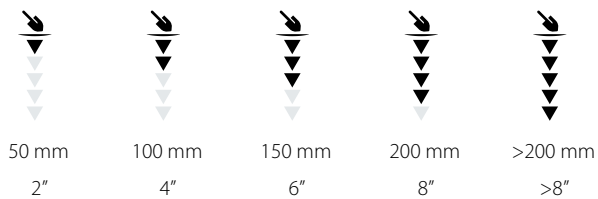

A precisão do Medidor de profundidade é reduzida em solo altamente mineralizado.

Localização

Alternar para Apontar quando você encontra um alvo ativa a visualização da força do sinal do alvo na Escala de Discriminação para ajudá-lo a localizar com precisão o alvo enterrado.



Com Apontar habilitado, o padrão de discriminação é temporariamente desativado para que EQUINOX detecte todos os metais. Apontar também desliga a detecção de movimento, então um sinal de alvo será ouvido mesmo que a bobina esteja parada.

Apontar mascara progressivamente a resposta do alvo, reduzindo a sensibilidade com cada varredura até que permaneça apenas uma resposta de alvo muito estreita. Isso ajuda a identificar a localização exata do alvo.

Em Apontar, a resposta do detector indica a força do sinal do alvo diretamente abaixo da bobina. A resposta de áudio do Apontar possui modulação de tom e volume. A diferença de tom e volume ajudará a localizar a posição e a profundidade do alvo.

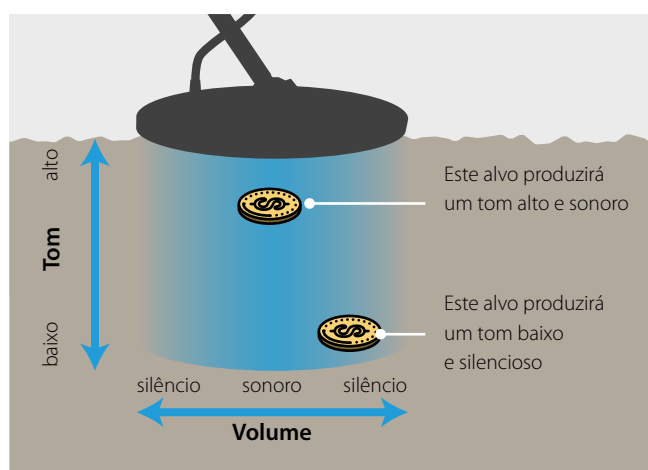

Apontando um alvo

1. Pressione o botão Apontar/Detectar para entrar no Apontar. O ícone apontar aparecerá no centro na parte superior do LCD.

O ID de alvo do alvo detectado permanecerá no visor de ID de alvo e o indicador de profundidade mostrará sua profundidade aproximada.

2. Balance a bobina lentamente pelo local desejado mantendo a bobina paralela ao chão.
3. Observando a resposta, localize o centro do alvo, escutando o sinal mais alto e/ou observando a Escala de Discriminação no LCD.
4. Quando todos os segmentos da Escala de Discriminação estiverem ligados, o alvo estará abaixo do centro da bobina.

Se você tiver dificuldade em Apontar o alvo, pressione Apontar/Detectar novamente para retirar o detector de Apontar e depois retornar ao Passo 1.

O detector pode ficar barulhento se mantido no apontar. Se isso ocorrer, volte à detecção normal e então tente apontar novamente.

Para mais informações sobre a técnica de apontar, leia 'Técnica de apontar' na página 19.

Visualização da localização

A Escala de Discriminação no LCD é usada para representar a proximidade de um alvo ao centro da bobina.

À medida que um alvo se aproxima do centro da bobina, o volume do sinal aumenta e se torna mais acentuado, e os segmentos na Escala de Discriminação começam a aparecer a partir da parte externa da escala.

Quando todos os segmentos da Escala de Discriminação estiverem ligados, o alvo estará abaixo do centro da bobina.

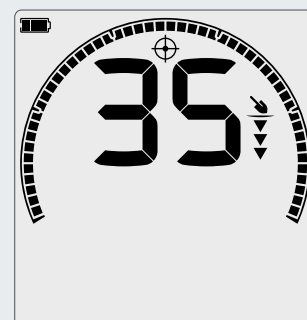
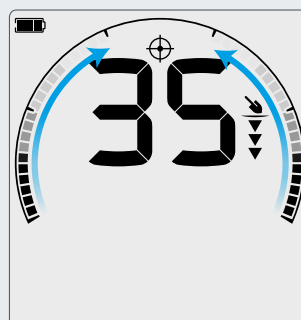



Menu de configurações

O Menu de configurações contém muitas configurações ajustáveis para melhorar o desempenho. Você pode ajustar o Cancelamento de ruído, a Calibração do solo, o Volume, os Tons do alvo e muito mais...

Menu de configurações

O Menu de configurações contém configurações ajustáveis relativas ao detector. Você pode alterar o áudio e outras configurações de detecção através deste menu.

Configurações



Essas configurações iniciais são os ajustes de detecção padrão que controlam o desempenho do seu detector.

	Cancelamento de ruído
	Calibração do solo
	Ajuste do volume
	Nível do limiar
	Tom do alvo
	Aceitar/Rejeitar
	Velocidade recuperação

Navegação no Menu de configurações



O Menu de configurações pode ser acessado a partir de qualquer tela pressionando o botão Configurações.

A cada vez que pressionar o botão Configurações, a opção irá para a próxima configuração no Menu de configurações, da esquerda para a direita. Após o último ajuste, o detector retorna à Tela de detecção. Pressione o botão Configurações novamente para começar a mudar as opções da esquerda para a direita.

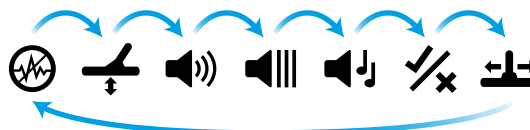

Ao pressionar o botão Modo de Detecção ou o botão Apontar/Detectar no Menu de configurações, você retornará à Tela de Detecção.

O Menu de configurações lembra a última configuração acessada e retornará a essa configuração na próxima vez que o botão Configurações for pressionado.

configurações avançadas



As configurações avançadas oferecem controle adicional para personalizar o áudio do detector e os sinais do alvo. Você possui opções de som para auxiliar a ouvir ainda mais informações sobre alvos detectados utilizando apenas o áudio.

As Configurações avançadas estão localizados no menu Configurações, indicado por uma linha abaixo do ícone de configuração inicial.

	Volume do tom
	Toque do piso*
	Afinação do tom
	Interrupção de tom
	Tendência de ferro

O Toque do piso não está disponível no EQUINOX 600.

Acessando as configurações avançadas

1. Navegue para qualquer nível superior de configuração que tenha uma Configuração avançada (por exemplo, nível de volume).
2. Pressione e segure o botão Configurações por 2 segundos. Uma linha aparecerá abaixo do ícone, indicando que agora você pode ajustar a Configuração avançada (por exemplo, Volume do tom). A tela também mudará para mostrar os valores avançados que você pode ajustar.
3. Pressione e segure o botão Configurações por 2 segundos para retornar ao nível superior da configuração.



O Menu de configurações lembra se uma Configuração avançada foi acessada por último e retornará a essa configuração na próxima vez que o botão Configurações for pressionado.

Cancelamento de ruído

O Cancelamento de ruído reduz o efeito do ruído eletromagnético ambiental de fontes como linhas de energia, torres de telefones celulares e outros detectores de metais.



Os detectores podem se tornar barulhentos devido a interferências elétricas de linhas de energia, equipamentos elétricos ou outros detectores que operam por perto. O detector interpreta essa interferência como detecção irregular, inconsistente.

A configuração Cancelamento de ruído permite que você altere o canal de cancelamento de ruído. Isso altera ligeiramente a frequência de transmissão do detector para ser menos sensível à fonte do ruído.

Cancelamento de ruído afeta tanto o nível de ruído de detecção audível quanto o desempenho de apontar.

A configuração Cancelamento de ruído tem 19 canais com um intervalo de -9 a 9 com uma configuração padrão de 0 para todos os Perfis de busca dos Modos de detecção.

O ajuste de Cancelamento de ruído é local; somente o Perfil de busca atual do Modo de detecção será afetado pelas mudanças nessa configuração.

- O método de Cancelamento de ruído recomendado é o Auto.
- O Cancelamento de Ruído deve ser realizado sempre que a configuração de frequência for alterada.

Cancelamento de ruído manual

A Configuração manual permite-lhe ouvir cada canal para que você possa selecionar manualmente aquele com menos interferência.

Isso pode ser útil ao utilizar o detector próximo de outros detectores, ou em locais com muita interferência elétrica.

1. Segure a bobina imóvel e longe do chão.
2. Pressione o botão Configurações para navegar até a configuração Cancelamento de ruído no Menu configurações.
3. Pressione os botões Menos (-) ou Mais (+) para alterar o canal. O canal é exibido no visor de ID de alvo. Pare e escute a interferência recebida. Mantenha o detector imóvel durante este processo.
4. Uma vez encontrado o canal com a menor interferência, pressione o botão Modo de Detecção ou o botão Apontar/Detectar para retornar à Tela de Detecção.
5. O novo canal de Cancelamento de ruído será salvo para o Perfil de busca atual.

Cancelamento de ruído automático

O Cancelamento de ruído automático faz a varredura e escuta automaticamente todos os canais de frequência e então seleciona aquele de menor interferência.

1. Segure a bobina estática e longe do chão.
2. Pressione o botão Configurações para navegar até a configuração Cancelamento de ruído no Menu configurações.
3. Pressione o botão Aceitar/Rejeitar para iniciar o processo de Cancelamento de ruído automático.

O Cancelamento de ruído automático também pode ser iniciado no EQUINOX 600 pressionando os botões Menos (-) ou Mais (+).

4. Durante o processo de Cancelamento de Ruído Automático a Escala de Discriminação mostrará o progresso da operação e haverá uma série de tons ascendentes (aproximadamente 8 segundos).

Quando este processo for concluído, o canal selecionado automaticamente aparecerá no Visor de ID de alvo e serão emitidos três tons.

5. Pressione o botão Modo de Detecção ou o botão Apontar/Detectar para retornar à Tela de Detecção.
6. O novo canal de Cancelamento de ruído será salvo para o Perfil de busca atual.

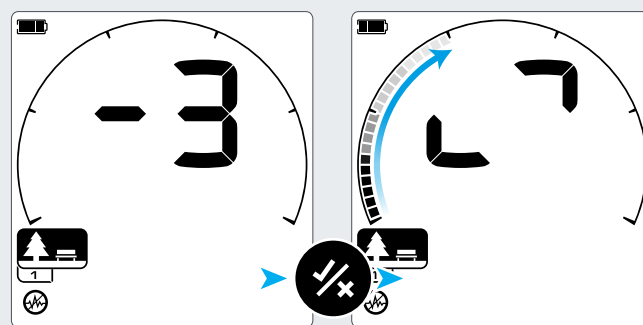

O canal atual de Cancelamento de ruído é exibido na tela ID de alvo. Pressione o botão Aceitar/Rejeitar para iniciar o Cancelamento de ruído automático.

O visor de ID de alvo mostra movimento e a Escala de Discriminação indica progresso.

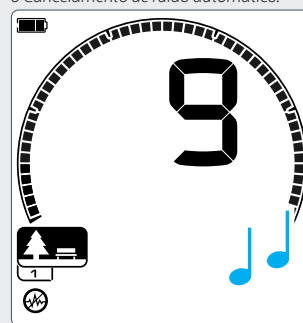

Cancelamento de ruído automático concluído. O canal selecionado automaticamente é exibido no visor de ID de alvo (por exemplo, 9)

O Cancelamento de ruído automático seleciona o sinal "mais silencioso" com base em diversos critérios. No entanto, às vezes o canal selecionado ainda pode apresentar algum ruído audível.

Calibração do solo

A Calibração do solo reduz o ruído causado pela mineralização do solo, permitindo que alvos bons sejam detectados com mais clareza.



O ajuste Calibração do solo calibra o detector para o solo local com o intuito de eliminar os sinais falsos causados pela mineralização.

A configuração Calibração do solo tem um intervalo de -9 a 99, com o valor 0 como padrão para todos os Perfis de buscas de Parque, Campo e Praia.

Rastreamento da calibração do solo é o método de calibração do solo recomendado e padrão para Modo Ouro.



O ajuste de Calibração do solo é local; somente o Perfil de busca atual do Modo de detecção será afetado pelas mudanças nessa configuração.

Calibração do solo manual

A Calibração do solo pode ser ajustado manualmente até que a quantidade mínima de sinal do solo seja ouvida.

1. Pressione o botão Configurações para navegar até a Configuração Calibração do solo no Menu configurações.
2. Levante e abaixe a bobina repetidamente sobre um fragmento limpo de solo que não contenha alvos.

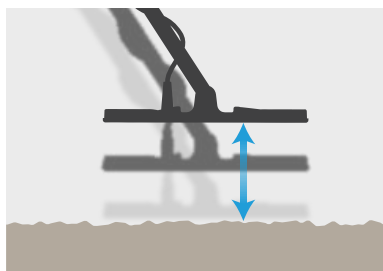

Ouç a resposta de áudio para interpretar o resultado da Calibração do solo; um tom baixo indica que você deve aumentar o valor da Calibração do solo e um tom alto indica que você deve diminuí-lo.

3. Pressione os botões Menos (-) e Mais (+) para alterar manualmente o valor da Calibração do solo até que a quantidade mínima de sinal de aterramento seja ouvida. O valor da Calibração do solo manual é mostrado no visor de ID de alvo.

Calibração do solo automática

Com a Calibração do solo automática, o detector determina automaticamente a melhor configuração de Calibração do solo após o processo de calibração ser iniciado pelo operador.

O método de Calibração do solo recomendado é a Calibração do solo automática.

1. Pressione o botão Configurações para navegar até a Configuração Calibração do solo no Menu configurações.
2. Pressione e segure o botão Aceitar/Rejeitar ao longo do processo Calibração do solo automática.



O ícone do Rastreamento de Calibração do solo no LCD começará a piscar rapidamente.

3. Levante e abaixe a bobina repetidamente sobre um fragmento limpo de solo que não contenha alvos. Observe o valor da Calibração do solo atualizando-se dinamicamente no visor de ID de alvo, à medida que o áudio diminui em resposta ao solo.
4. A resposta será estabilizada quando o valor no visor de ID de alvo permanecer em um único valor.
5. Solte o botão Aceitar/Rejeitar.



A configuração padrão 0 de calibração do solo é recomendada para os modos parque, campo e praia, porque esses locais geralmente têm menos mineralização do que os garimpos.

No entanto, se o terreno estiver gerando muitos sinais de ruído (e/ou o nível de Sensibilidade estiver configurado como muito baixo), é recomendável usar a Calibração do solo automática.

Se o processo Calibração do solo automática não reduzir consideravelmente o ruído do solo (devido a um solo altamente mineralizados ou alto teor de sal), repita o processo Calibração do solo automática, realizando a varredura com a bobina de um lado para o outro, em vez do movimento padrão para cima e para baixo.

Rastreamento da calibração do solo

Quando Rastreamento da calibração do solo está ativo, o detector ajusta continuamente e automaticamente a Calibração do solo durante a detecção. Isso garante que a Calibração do solo esteja sempre configurada corretamente.



Rastreamento da calibração do solo é o método padrão e recomendado para o Modo Ouro.

O Rastreamento da calibração do solo também pode ser útil quando se usa o Modo Praia 2 submerso na praia (em água salgada).



O ícone Rastreamento da calibração do solo aparecerá no LCD quando o Rastreamento estiver ativo.

1. Pressione o botão Configurações para navegar até a configuração Calibração do solo no Menu configurações.
2. Pressione o botão Aceitar/Rejeitar para ativar o Rastreamento da calibração do solo. O ícone de Rastreamento irá aparecer no LCD.
3. Ao retornar à tela de detecção, a Calibração do solo irá rastrear automaticamente em segundo plano, indicado pelo ícone Rastreamento. O ícone irá permanecer ligado até que o Rastreamento da Calibração do solo seja desligado.

Desligando o Rastreamento da Calibração do solo

1. Pressione o botão Configurações para navegar até a Configuração Calibração do solo no Menu configurações.
2. Pressione o botão Aceitar/Rejeitar para desligar o Rastreamento da calibração do solo. O ícone de rastreamento irá apagar e a Calibração do solo manual estará ativa.

Ajuste do volume

A configuração Nível de volume controla o nível de todos os sons do detector para torná-los mais altos ou mais baixos.



O Nível de volume muda a intensidade de todo o áudio do detector, incluindo sinais de detecção, o tom de limite e tons de confirmação.

A configuração Nível de volume vai de 0 (desligado) a 25 com uma configuração padrão de 20 para todos os Perfis de busca dos Modos de detecção.

Quando o nível de volume é definido como 0, todo o áudio fica mudo (desligado).



As alterações no Nível de volume são globais; todos os Perfis de busca dos Modos de detecção serão afetados por alterações nessa configuração.

Ajustando o volume

1. Use o botão Configurações para navegar até a configuração Nível de Volume no Menu Configurações.
2. Use os botões Menos (-) ou Mais (+) para diminuir ou aumentar o volume para um nível confortável, certificando-se de que os sinais altos (alvos próximos ou grandes) não prejudiquem seus ouvidos.

Se você tentar exceder o volume máximo, haverá um tom de botão inválido.

Volume do tom (Configuração avançada)

Esta Configuração avançada permite que você defina um nível de volume diferente para cada Região de Tom. Este é um ótimo recurso ao se realizar detecções em locais infestados de ferro.



O volume de cada tom associado a uma região de tom pode ser ajustado.

A configuração Volume do tom vai de 0 (desligado) a 25 com uma configuração padrão de 12 para tons ferrosos e 25 para tons não ferrosos.

O ajuste de volume de tom é local; somente o Perfil de busca atual do Modo de detecção será afetado pelas mudanças nessa configuração.

O número de regiões de tom irá variar dependendo do valor definido na configuração do tom do alvo. Isso lhe permite escolher entre 1, 2, 5 e 50 tons. Leia 'Selecionando o número de tons do alvo' na página 46 para mais informações.

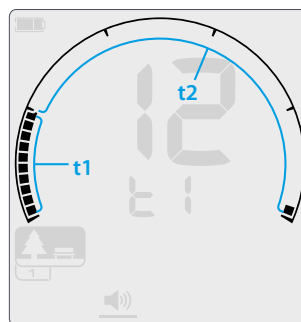

Tela de ajuste do volume do tom para Região de tom 1 (t1), com uma configuração de Tom do alvo de 2; A Escala de Discriminação é dividida em 2 regiões.

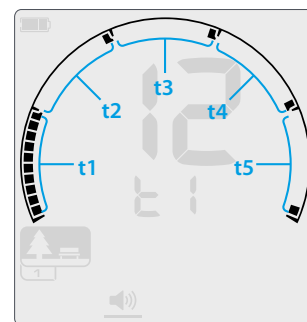

Tela de ajuste do volume do tom para Região de tom 1 (t1), com uma configuração de Tom do alvo de 5; A Escala de Discriminação é dividida em 5 regiões.

Ajustando o volume do tom

1. Use o botão Configurações para navegar até a configuração Nível de Volume no Menu Configurações.
2. Pressione e segure o botão Configurações por 2 segundos. Uma linha aparecerá abaixo do ícone, indicando que a configuração avançada de volume de tom foi selecionada.
3. O Visor de Frequência indicará que a Região de Tom que está selecionada atualmente (por exemplo, t1) e os segmentos de Região de Tom na Escala de Discriminação estarão ativados. Pressione os botões Menos (-) ou Mais (+) para ajustar o volume da Região de tom selecionada.
4. Pressione o botão Aceitar/Rejeitar novamente para avançar para a próxima Região de Tom (ou seja, t2). As Regiões de tom 1, 2 ou 5 podem ser ajustadas de acordo com a configuração de Tom do alvo selecionada.

Somente o tom ferroso (t1) pode ser ajustado no EQUINOX 600.

5. Repita até que todas as Regiões de tom tenham sido ajustadas.
6. Ao pressionar longamente o botão Configurações você retorna para a configuração Nível de Volume.



Em locais infestados de lixo ou ferro, ajuste o Volume de Tom da Região de Tom ferroso para zero e aumente o volume das Regiões de tom onde seus alvos preferidos irão aparecer.

Você não ouvirá alvos ferrosos indesejados e os sinais de alvos de alta condutividade altamente desejados serão enfatizados, com uma resposta de alvo mais alta.

Outros alvos não ferrosos que não estão dentro da região preferida do tom do alvo ainda serão ouvidos, mas serão mais silenciosos.

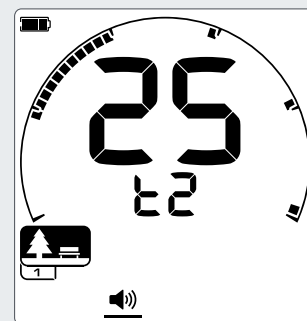

Ao ajustar a configuração Volume do tom, pressione o botão Aceitar/Rejeitar para avançar para a próxima Região de tom. (5 tons exibidos)

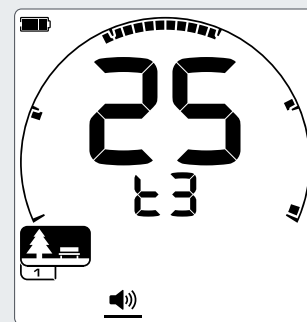

Nível do limiar

O piso é o som de fundo constante que pode ser produzido pelo detector.



O piso é uma configuração útil para distinguir entre alvos desejáveis e indesejáveis, e também para ouvir respostas fracas de sinal de pepita de ouro.

A configuração de Nível do Piso vai de 0 (desligado) a 25 com uma configuração padrão de 0 (desligado) para os Modos Parque, Campo e Praia, e a configuração padrão 12 para o Modo Ouro*.



As alterações no Nível do piso são semiglobais; Os Perfis de buscas do Modo Parque, Campo e Praia serão afetado por mudanças nesta configuração quando em qualquer um desses modos.

O Nível do piso do Modo Ouro* é controlado a parte dos outros modos.

Ajustando o Nível do piso

A configuração de Nível do piso para todos os Modos de detecção é ajustada da mesma forma.

1. Use o botão Configurações para navegar até a configuração Nível do piso no Menu Configurações.
2. Pressione os botões Menos (-) ou Mais (+) para ajustar o Nível do piso. Os ajustes ocorrem imediatamente, escute atentamente ao som para selecionar o nível de sua preferência.

Com o EQUINOX 800, o toque do tom de piso pode ser ajustado para mais ou para menos através da Configuração avançada de Toque do piso (página 45).

Piso de branco

Quando um alvo rejeitado é detectado, o tom de piso fica em 'branco' (em silêncio), indicando que um alvo está localizado embaixo da bobina.

Se o piso é colocado em 0, você não ouvirá o branco dos alvos rejeitados.

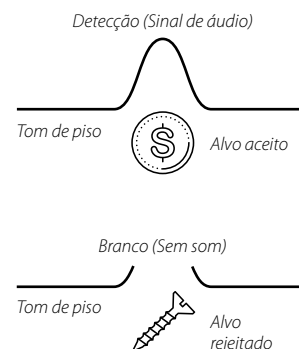

Piso de parque, campo e praia

Os modos Parque, Campo e Praia usam um tipo simplificado de tom de piso, ou seja, um piso de "referência". É um tom de fundo contínuo que ficará em branco quando um alvo rejeitado for detectado. Sem um piso de referência, uma detecção de alvo rejeitado seria silenciosa e você não seria informado da existência do alvo.

Para locais de detecção de tesouros típicos, onde muitas vezes há uma grande quantidade de lixo no chão, o branco de áudio constante pode ser perturbador.

A Minelab recomenda o uso da configuração do Nível do piso em 0 (desativada) para usos em Parque, Campo e Praia, a menos que você queira ouvir o branco de áudio.

Piso de ouro

O piso para o Modo Ouro é um tom de piso "efetivo" que pode ser ajustado para melhorar a audibilidade de sinais fracos de pequenas pepitas de ouro. Diferentemente do piso de "referência", o piso "efetivo" permite que os sinais de pepitas de ouro sejam enfatizados em solos de garimpo de ouro que tipicamente são mineralizados. Um maior controle da resposta de áudio do alvo pode ser alcançado ao se ajustar as configurações de Piso e Volume em conjunto.

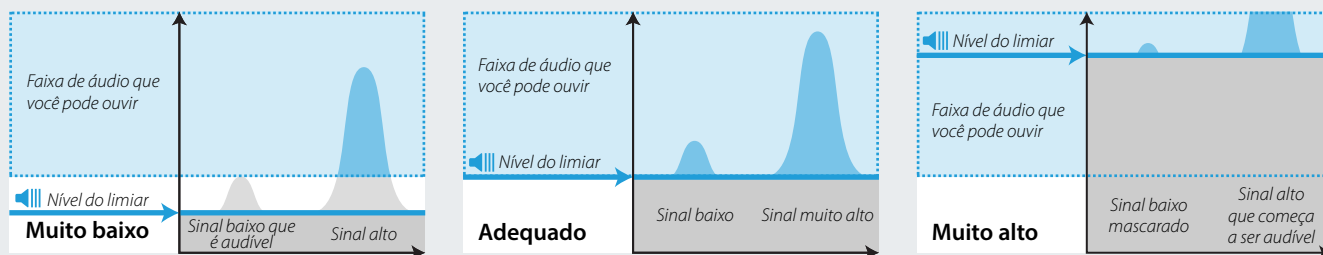

Se o nível do piso for muito baixo, a pequena variação causada por um alvo pequeno ou profundo pode não ser grande o suficiente para ser ouvida. Ajustar o nível abaixo de um nível audível assegurará a operação silenciosa, mas pode mascarar a resposta de áudio de alvos pequenos ou profundos.

Ajuste o Nível do piso para um leve zumbido audível. Isso irá enfatizar as variações na resposta do sinal que podem indicar a presença de um alvo. Se as condições do solo mudarem, o Nível do piso pode precisar de um ajuste adicional.

Se o nível do piso for muito alto, os alvos fracos serão mais difíceis de ouvir acima do zumbido do piso.

Toque do piso* (Configuração avançada)

Esta Configuração avançada do EQUINOX 800 permite que você ajuste o tom de piso para ser mais alto ou mais baixo. Defina o nível para o tom mais confortável para sua audição.



O Toque do piso permite que você ajuste o tom de áudio do tom de piso. A audição varia entre indivíduos, por isso, ajuste o Toque do piso para um nível confortável para sua audição.



A configuração de Toque do piso vai de 1 a 25 com uma configuração padrão de 4 para os Modos Parque, Campo e Praia, e 11 para o Modo Ouro*.

As alterações de Toque do piso são semiglobais; Os Perfis de buscas do Modo Parque, Campo e Praia serão afetado por mudanças nesta configuração avançada quando em qualquer um desses modos. O Toque do piso do Modo ouro* é ajustado separadamente dos outros modos.

Ajustando o toque do piso

1. Use o botão Configurações para navegar até o Nível do piso no Menu Configurações.
2. Pressione e segure o botão Configurações por 2 segundos. Uma linha aparecerá abaixo do ícone do Nível do piso indicando que você selecionou a configuração Toque do piso e aparecerá 'Pt' no Visor de frequência.
3. Pressione Mais (+) para ajustar o tom de piso para um tom superior. Pressione Menos (-) para ajustar o tom de piso para um tom inferior. Todos os ajustes são salvos automaticamente.
4. Ao pressionar longamente o botão Configurações você retorna para a configuração Nível do piso.

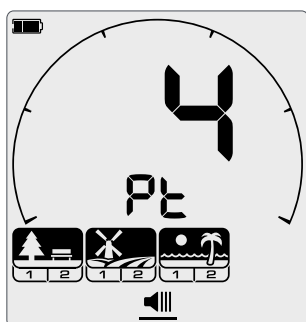

Tela de ajuste do Toque do piso - Modos Parque, Campo e Praia.

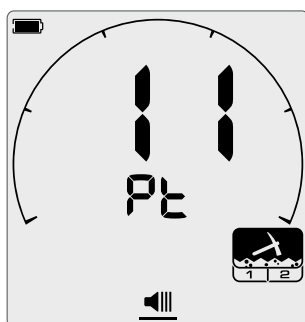

Tela de ajuste do Toque do piso - Modo Ouro.

Tom do alvo

A configuração Tom do alvo controla o número de tons diferentes que você irá ouvir para diferentes tipos de alvos e o número de regiões de tom ajustáveis para as Configurações avançadas.



O Tom do alvo permite que você divida a faixa de ID do alvo em Regiões de tom separadas. Dessa forma você pode ouvir as informações de alvo de forma mais ou menos intensa.

A configuração de Tom do alvo tem as opções 1, 2, 5 e 50.

 O ajuste de Tom do alvo é local; somente o Perfil de busca atual do Modo de detecção será afetado pelas mudanças nessa configuração.

O Modo Ouro* possui o Tom do alvo configurado como 1 apenas, e não pode ser alterado.

Selecionando o número de tons do alvo

1. Use o botão Configurações para navegar até o Tom do alvo no Menu Configurações.
2. Use os botões Menos (-) e Mais (+) para selecionar o número de tons de áudio de 1, 2, 5 ou 50.

Configurações padrão do Tom do alvo:

Perfil de busca	Configuração padrão
Parque 1	5
Parque 2	50
Campo 1	2
Campo 2	50
Praia 1	5
Praia 2	5
Ouro 1*	1
Ouro 2*	1

Exemplos ilustrando as posições finais padrões da Região de Tom para o modo de parque.

1 Tom: Há apenas uma região de tom (t1)

Todos os tons de detecção têm a mesma altura.

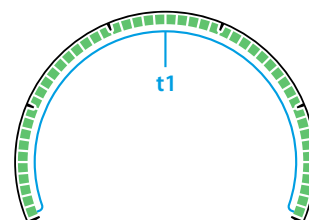

2 Tons: A Escala de Discriminação é dividida em 2 regiões de tom.

Por padrão, esta é a divisão ferrosa/não-ferrosa, no entanto, este ponto pode ser ajustado. Os sinais de tons ferrosos têm um tom e o sinais não ferrosos tem um tom diferente.

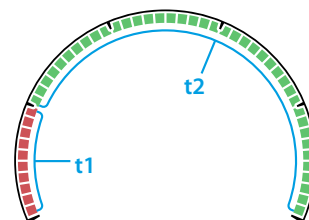

5 Tons: A Escala de Discriminação é dividida em 5 regiões de tom.

Por padrão, ela está em (ou perto de) cada guia de divisão na Escala de Discriminação. Cada uma das Regiões de tom tem uma altura diferente.

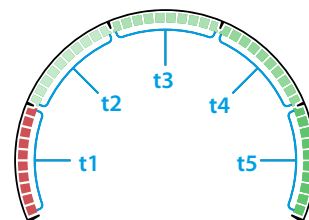

50 Tons: A Escala de Discriminação é dividida em 2 regiões de tom.

Por padrão, esta é a divisão ferrosa/não-ferrosa, no entanto, este ponto pode ser ajustado. A região de tom ferroso tem uma estreita faixa de tons baixos. A região de tom não-ferroso tem uma faixa mais ampla de tons altos.

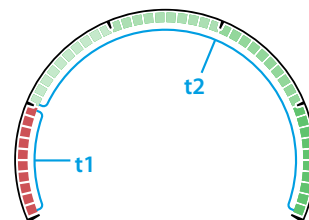

Dependências do tom do alvo

Quando a configuração de tom do alvo é alterada, as opções nas Configurações avançadas do volume de tom, Toque do tom e Pausa de tom também mudam.

Dessa forma essas regiões de tom podem ter suas posições finais de Toque, Volume e Região de Tom controladas individualmente.

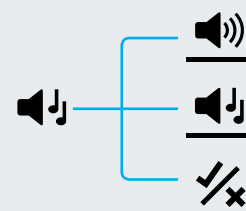

Toque do tom (Configuração avançada)

Esta Configuração avançada permite que você ajuste o tom das respostas dos alvos para tipos específicos de alvos. Isso torna mais fácil ouvir seus alvos preferenciais.



O tom de cada Região de tom pode ser ajustado. Isso pode ser útil para ajudar a diferenciar entre alvos comuns com IDs de alvo semelhantes.

A configuração de Toque do tom vai de 1 a 25.



O ajuste de Toque do tom é local; somente o Perfil de busca atual do Modo de detecção será afetado pelas mudanças nessa configuração avançada.

Toque do tom não está disponível no Modo Ouro*.

O EQUINOX 600 permite que apenas o primeiro Toque do tom seja ajustado. O EQUINOX 800 permite que todos os Toques do tom sejam ajustados.

Configurações padrão do Toque do tom

Dependendo do número escolhido de tons do alvo, existem diferentes configurações padrão do Toque do tom para cada região de tom. Elas podem ser ajustadas para valores diferentes a qualquer momento.

Número de tons	Configuração padrão
1	11
2	1, 20
5	1, 6, 12, 18, 25
50	1, 20

Ajustando o toque do tom: 1, 2, ou 5 tons

1. Use o botão Configurações para navegar até o Tom do alvo no Menu Configurações.
2. Pressione e segure o botão Configurações por 2 segundos. Uma linha aparecerá abaixo do ícone de Tom do alvo, indicando que a configuração de Toque do tom foi selecionada.
3. Pressione Mais (+) para ajustar o tom do alvo para um tom superior. Pressione Menos (-) para ajustar o tom do alvo para um tom inferior.
4. Para avançar para o ajuste de tom da próxima Região de Tom (ou seja, t2), pressione o botão Aceitar/Rejeitar.

Se a configuração Tom do alvo estiver definida como 1, haverá apenas 1 Região de Tom (t1).

5. Ao pressionar longamente o botão Configurações você retorna para a configuração Tom do alvo.

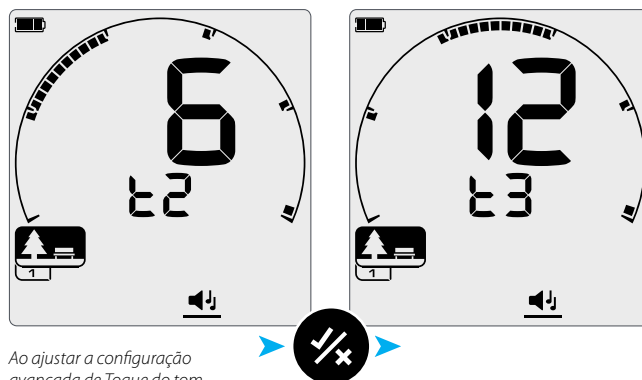

Ao ajustar a configuração avançada de Toque do tom, pressione o botão Aceitar/Rejeitar para avançar para a próxima Região de Tom.

Ajustando o toque do tom: 50 tons

Quando é selecionada a configuração 50 do Tom do alvo para um Perfil de busca, a configuração avançada do Toque do tom terá outro comportamento.

Para proporcionar uma maior separação de áudio entre alvos ferrosos e não ferrosos, pode ser configurado um espaço proposital entre o tom mais alto possível dos tons ferrosos e o tom mais baixo possível dos tons não ferrosos.

Dessa forma um alvo não ferroso com um ID de alvo muito próximo da faixa ferrosa soará muito mais alto e, portanto, mais fácil de distinguir como não ferroso apenas com o sinal de áudio.

Ajuste o Toque do tom de 50 tons da mesma forma que ajusta o Toque do tom de 1, 2 e 5 tons (página 47).

A configuração não ferrosa não pode ter um número maior do que a configuração ferrosa.

O exemplo abaixo mostra como as seções "mascaradas" da faixa completa de tons facilitam a compreensão de uma diferença clara entre os alvos ferrosos e não ferrosos.

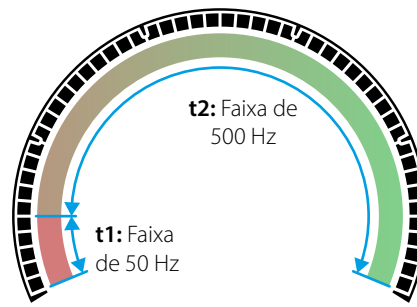

Configuração de Toque do tom de 1 a 24 representada na Escala de Discriminação quando a configuração de Pausa de tom é de -5.

A faixa de tons não ferrosos de 500 Hz está ao longo da Região de tons 2 (t2) e a faixa de tons ferrosos de 50 Hz está ao longo da Região de tons 1 (t1).

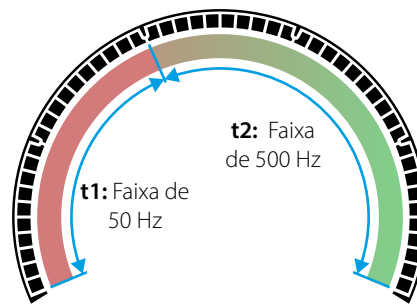

Aqui está mostrada a mesma configuração de Toque do tom, mas um ajuste maior de Pausa de tom, de 10.

Isso significa que os tons altos de 500 Hz são comprimidos em menos IDs de alvo e os tons baixos de 50 Hz estão espalhados por mais IDs de alvo.

Intervalo padrão de Toque do tom (1, 20)

Alvos ferrosos serão muito baixos. Alvos não ferrosos soarão claramente mais altos do que um alvo ferroso com ID de alvo similar.

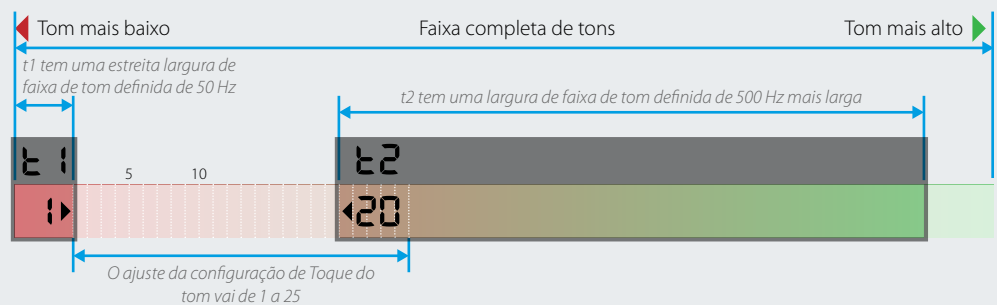

Intervalo máximo de Toque do tom (1, 25)

Uma diferença maior no Tom entre os alvos ferrosos e não ferrosos proporciona uma diferenciação mais fácil.

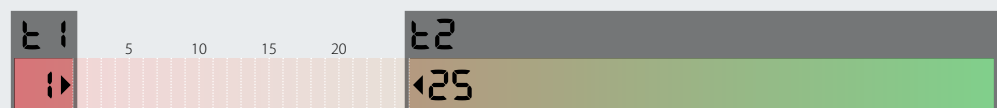

Intervalo mínimo de Toque do tom (11, 12)

Sem diferenciação clara no tom entre alvos ferrosos e não ferrosos. Eles podem ser indistinguíveis apenas pelo do áudio.



Aceitar/Rejeitar

Você pode criar seus próprios padrões de discriminação para detectar ou ignorar tipos específicos de alvos, para que você possa cavar mais tesouros e menos lixo.



Os alvos são representados tanto por um número de ID de alvo quanto por um segmento único na Escala de Discriminação (página 30).

Os segmentos de ID do alvo podem ser ativados ou desativados para detectar (aceitar) ou ignorar (rejeitar) alvos. Todos os IDs de alvo que estão ativados serão aceitos e todos os IDs de alvo desativados serão rejeitados.

As combinações de segmentos aceitos e rejeitados são conhecidas como padrões de discriminação.

A Escala de Discriminação tem um intervalo de -9 a 40.



Os padrões de discriminação são locais, apenas o Perfil de busca do Modo de Detecção ativo será afetado pelas mudanças no padrão.

Criando um padrão de discriminação

1. Use o botão Configurações para navegar até Aceitar/Rejeitar no Menu Configurações.
2. Navegue até o ID de alvo que deseja alterar, usando os botões Menos (-) e Mais (+). O botão Mais moverá um segmento no sentido horário a cada ativação do botão. O botão Menos moverá um segmento no sentido anti-horário a cada ativação do botão.

O ID de alvo selecionado piscará lentamente, e o número correspondente do ID do alvo será exibido na tela de ID de alvo.

3.  Pressione o botão Aceitar/Rejeitar para ativar ou desativar o ID de alvo. Um ID de alvo será detectado se o segmento do ID de alvo estiver ativado.
4. Continue a navegar pela Escala de Discriminação, ativando ou desativando ID de alvos com o botão Aceitar/Rejeitar até que você crie seu padrão de discriminação.

Aceitando/Rejeitando alvos detectados

Um alvo pode ser rejeitado após a detecção se o ID de alvo correspondente estiver ativado no padrão de discriminação.

Se um ID de alvo estiver aceito e uma detecção ocorrer, uma resposta de áudio será ouvida, o segmento do ID de alvo piscará e o número de ID de alvo será exibido no visor de ID de alvo.

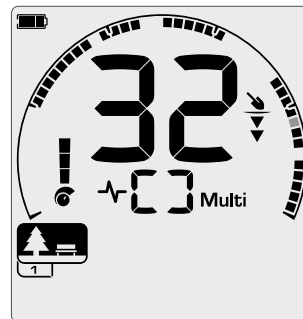

Um alvo não-ferroso aceito com o ID de alvo 32 é detectado. O segmento 32 da escala de discriminação irá piscar.



Para rejeitar o alvo detectado, pressione o botão Aceitar/Rejeitar.

Os alvos com essa ID de alvo agora serão rejeitados e não serão ouvidos.

O último alvo rejeitado pode ser reaceito instantaneamente ao pressionar o botão Aceitar/Rejeitar novamente, desde que não ocorra outra detecção antes de fazê-lo.

Não é possível aceitar um ID de alvo rejeitado a partir da tela de detecção. O ID de alvo rejeitado deve ser reaceito pelo ajuste do padrão de discriminação pelas configurações de Aceitar/Rejeitar no Menu Configurações.

Todos os metais



Ativa Todos os metais ao pressionar o botão Todos os metais no painel de controle.

Isso desabilita o padrão de discriminação atual de forma que todos os objetos metálicos sejam detectados.

Pressione novamente o botão Todos os metais para reativar o padrão de discriminação.

Todos os metais estão desligados por padrão todas as vezes que o detector é ligado.

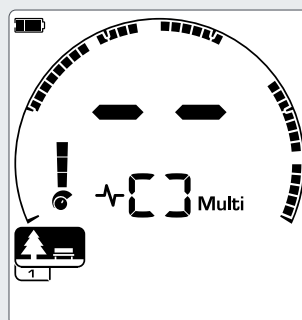

Padrão de discriminação ativo

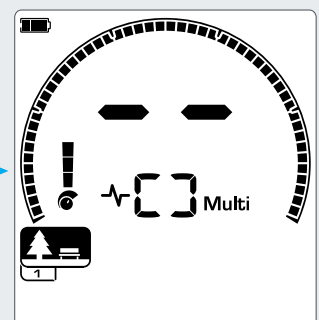

Todos os metais ativos - Todos os segmentos da Escala de Discriminação estão ativados.

Pausa de tom (Configuração avançada)

Esta Configuração avançada permite que você mova a posição final de cada Região de Tom.



Alvos não ferrosos de baixa condutividade em condições de solo variáveis podem ser detectados dentro da faixa ferrosa de ID de alvo.

A configuração de Pausa de tom permite que você mova o ponto em que ocorrem os tons ferrosos. Por exemplo, você pode querer que os tons ferrosos ocorram para qualquer alvo com um ID de alvo de -9 a 2. Usando a configuração Pausa de tom, você pode mover a posição final do tom ferroso até 2 unidades. Isso move alguns alvos não ferrosos para a faixa ferrosa, no entanto, você também irá ignorar muitos dos alvos ferrosos "ruins".

Você também pode ajustar as posições finais de outras Regiões de tom para obter uma maior distinção entre os alvos de diferentes níveis de condutividade.

ID de alvos de -9 a 0 são definidos como ferrosos por padrão para os Modos Parque e Praia e -9 a 2 para o Modo de Campo.

 O ajuste de Pausa de tom é local; somente o Perfil de busca atual do Modo de detecção será afetado pelas mudanças nessa configuração avançada.

Pausa de tom não está disponível no Modo Ouro*, ou quando o Tom do alvo está configurado como 1.

Ajustando a pausa de tom

Somente o a posição ferrosa de Pausa de tom (t1) pode ser ajustada no EQUINOX 600. O EQUINOX 800 permite que sejam ajustadas 4 posições de Pausa de tom (t1, t2, t3, t4).

1. Use o botão Configurações para navegar até Aceitar/Rejeitar no Menu Configurações.
2. Pressione e segure o botão Configurações por 2 segundos. Uma linha aparecerá abaixo do ícone de Aceitar/Rejeitar, indicando que a configuração de Pausa de tom foi selecionada.

A Região de tom selecionada atualmente será exibida no Visor de frequência (por exemplo, t1). O visor de ID do alvo exibirá o valor atual do ponto final da Região de tom (por exemplo, 0), e o segmento ID de alvo correspondente irá piscar lentamente.

3. Navegue até o segmento do ID de alvo que você deseja usar como posição final; Pressione o botão Mais (+) para mover a posição final de um segmento no sentido horário. Pressione o botão Menos (-) para movê-lo um segmento no sentido anti-horário.
4. Para avançar para o ajuste da próxima posição final da Região de tom (ou seja, t2), pressione o botão Aceitar/Rejeitar. Observe que a última posição final da Região de tom não pode ser ajustada porque a posição final é sempre 40.
5. Ao pressionar longamente o botão Configurações você retorna para o nível superior da configuração.

Configurações padrão da Pausa de tom

Dependendo do número de Tons de alvo selecionados, cada modo possuirá predefinições diferentes. Elas podem ser ajustadas.

Número de tons	Parque Praia	Campo
2	0	2
5	0, 10, 20, 30	2, 10, 20, 30
50	0 (1 posição de ajuste)	2 (1 posição de ajuste)

Exemplos da tela de ajuste da Pausa de tom quando a configuração do tom do alvo é 5.

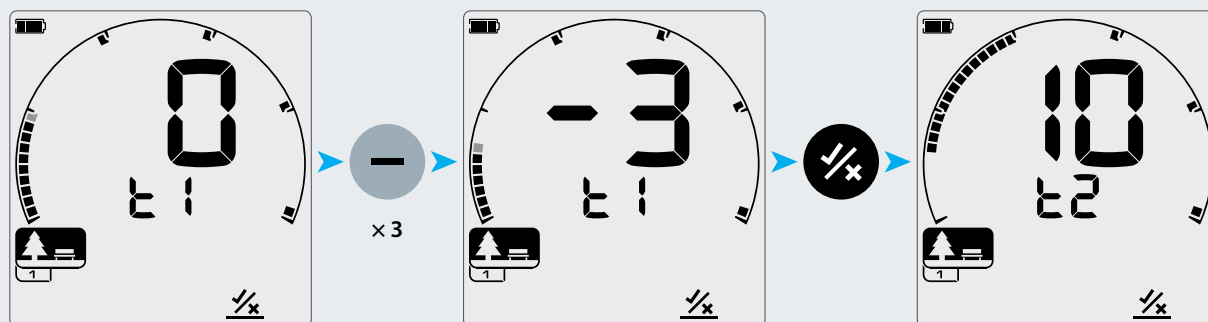

Tela de ajuste da Pausa de tom exibindo o ponto final padrão da Pausa de tom para t1: 0.

Ponto final da Pausa de tom para t1 ajustado para -3.

Pressione Aceitar/Rejeitar para avançar para a próxima Pausa de tom, t2.

Velocidade recuperação

A configuração de Velocidade de recuperação altera a velocidade com que o detector responde entre a detecção de um alvo e de outro.



Ao aumentar a Velocidade de recuperação, o detector é capaz de diferenciar melhor entre múltiplos alvos que estão próximos. Isso ajuda a encontrar alvos desejados menores entre lixos maiores de ferro em áreas com muito lixo.

O EQUINOX 600 tem 3 velocidades de recuperação de alvo e o EQUINOX 800 tem 8 velocidades de recuperação.

 O ajuste de Velocidade recuperação é local; somente o Perfil de busca atual do Modo de detecção será afetado pelas mudanças nessa configuração.

Apesar do uso de uma maior Velocidade de recuperação do alvo aumentar a capacidade do detector de encontrar alvos difíceis, ela também resulta em menor precisão no ID de alvo e menor profundidade de detecção.

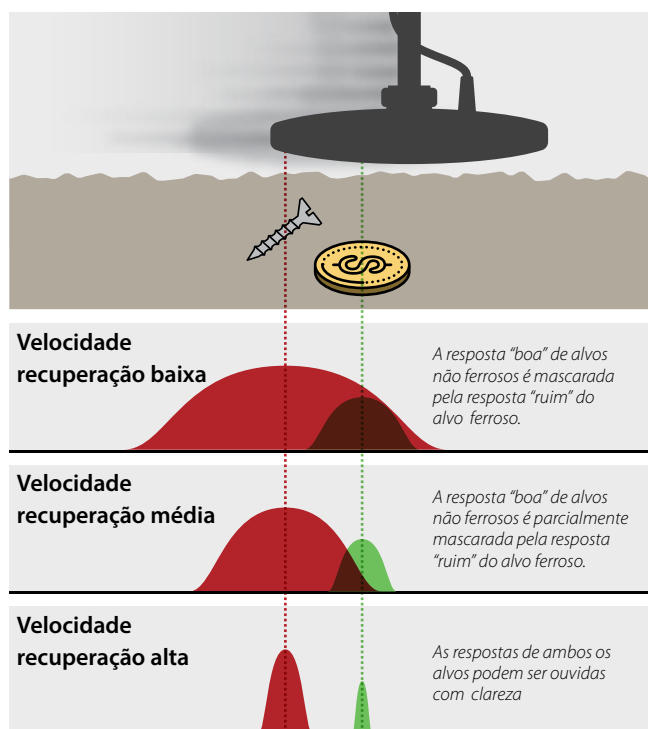

Ajustando a velocidade recuperação

Ao ajustar a velocidade de recuperação pela primeira vez, espalhe alguns alvos sobrepostos para testar como o detector responde à diferentes configurações de velocidade de recuperação.

1. Use o botão Configurações para navegar até a Velocidade de recuperação no Menu Configurações.
2. Pressione os botões Menos (-) e Mais (+) para diminuir ou aumentar a velocidade de recuperação. Os ajustes são salvos automaticamente.

Velocidade recuperação equivalente do EQUINOX 600/800

A seguir estão as velocidades de recuperação equivalentes entre os dois modelos. O EQUINOX 600 oferece menos opções de ajuste e uma velocidade de recuperação máxima mais lenta do que o modelo 800.

EQUINOX 800	1	2	3	4	5	6	7	8
EQUINOX 600		1	2			3		

Configurações padrão de Velocidade recuperação:

Modo de detecção	EQUINOX 600	EQUINOX 800
Parque 1	3	5
Parque 2	3	6
Campo 1	3	6
Campo 2	3	7
Praia 1	2	6
Praia 2	3	6
Ouro 1*	-	6
Ouro 2*	-	4

Taxa de balanço

Uma boa taxa média de balanço é de aproximadamente 2 a 3 segundos da direita para a esquerda para a direita novamente. Uma Velocidade de recuperação mais alta em geral permite uma taxa de balanço mais rápida com menor probabilidade de não detectar alvos.

Uma maior velocidade de recuperação para a mesma taxa de balanço ajudará a rejeitar o ruído do solo, mas também diminuirá a profundidade de detecção. Uma menor velocidade de recuperação para a mesma taxa de balanço irá aumentar a profundidade de detecção, mas pode aumentar o ruído.

Se você está enfrentando altos níveis de ruído do solo na praia, ou ao detectar debaixo d'água, tente aumentar a velocidade de recuperação para reduzir o ruído. Também é possível variar a taxa de balanço e a Velocidade de recuperação para ajudar a minimizar o ruído do solo.



Tendência de ferro (Configuração avançada)

A configuração da Tendência de ferro ajusta a probabilidade de o detector identificar um alvo como ferro se ele apresentar tanto sinais ferrosos como não ferrosos.

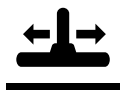

Todos os alvos ferrosos produzem uma combinação de uma resposta ferrosa e não ferrosa. Alvos ferrosos grandes podem até apresentar uma resposta não ferrosa mais forte. Além disso, um alvo ferroso próximo a um alvo não ferroso pode produzir uma resposta semelhante.

A configuração de Tendência de ferro fornece algum controle sobre a resposta de ID de alvo. Uma configuração menor da tendência de ferro permitirá que a resposta natural domine, o que significa que o alvo provavelmente será classificado como um alvo não ferroso. Uma configuração mais elevada aumentará a probabilidade de que o alvo seja classificado como ferro.

A configuração da Tendência de ferro vai de 0 a 9.

A Tendência de ferro só está disponível quando a frequência de operação é Multi.



O ajuste da Tendência de ferro é local; somente o Perfil de busca atual do Modo de detecção será afetado pelas mudanças nessa configuração avançada.

Em ambientes maior densidade de lixo de ferro, recomenda-se uma Tendência de ferro mais alta para mascará-los. Em áreas onde você não quer perder nenhum alvo não ferroso entre o lixo de ferro, recomenda-se uma configuração mais baixa. Isso fará com que mais alvos ferrosos sejam detectados e identificados como alvos não ferrosos desejáveis.

Ajustando a Tendência de ferro

1. Use o botão Configurações para navegar até a Velocidade de recuperação no Menu Configurações.
2. Pressione e segure o botão Configurações por 2 segundos. Uma linha aparecerá abaixo do ícone de Velocidade de recuperação indicando que você selecionou a configuração Tendência de ferro, e aparecerá 'FE' no Visor de frequência.
3. Pressione os botões Menos (-) e Mais (+) para diminuir ou aumentar a Tendência de ferro. Os ajustes são salvos automaticamente.
4. Ao pressionar longamente o botão Configurações você retorna para a configuração de Velocidade de recuperação.

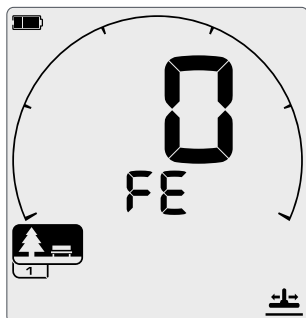

A tela de ajuste da Tendência de ferro.

Equivalência da configuração de Tendência de ferro entre EQUINOX 600/800

A seguir estão as configurações de tendência de ferro equivalentes entre os dois modelos. O EQUINOX 600 oferece menos opções de ajuste e uma menor tendência de ferro que o modelo 800.

EQUINOX 800	0	1	2	3	4	5	6	7	8	9
EQUINOX 600	0	1	2	3						

Configuração padrão de Tendência de ferro:

Modo de detecção	EQUINOX 600	EQUINOX 800
Parque 1	2	6
Parque 2	0	0
Campo 1	0	0
Campo 2	0	0
Praia 1	2	6
Praia 2	2	6
Ouro 1*	-	6
Ouro 2*	-	6



Áudio do detector

Os detectores da série EQUINOX possuem muitas opções de áudio para atender a todas as preferências e situações de detecção.

Fones de ouvido sem fio podem ser utilizados com a série EQUINOX. EQUINOX é compatível com Bluetooth® aptX™ Low Latency e a tecnologia de áudio Wi-Stream super-rápida da Minelab.

Opções de áudio

EQUINOX disponibiliza as opções de áudio com e sem fio para você escolher.

Existe uma diversidade de acessórios de áudio disponíveis. O EQUINOX também é compatível com a maioria dos fones que você já possui.

Áudio sem fio

- ML 80 e outros fones de ouvido sem fio com Bluetooth® aptX™ Low Latency
- Módulo de áudio sem fio WM 08
Necessário fones de 3,5 mm (1/8 pol.)
- Outros fones Bluetooth®

Alto-falante

Fones de ouvido com fio

- Fones de 3,5 mm (1/8 pol.)
- Fones de 6,35 mm (1/4 pol.)
Necessário adaptador
- Fones de ouvido à prova d'água Minelab 3,5 mm (1/8 pol.)

Latência do áudio sem fio

Cada tecnologia sem fio compatível com o EQUINOX possui uma latência ou atraso ligeiramente diferentes. Na detecção de metais, a menor latência é a ideal.

Quando a bobina está se movendo sobre o solo, qualquer atraso (latência) do sinal de áudio significa que a bobina terá passado o alvo que produziu esse áudio. Baixa latência (menos atraso de áudio) faz com que os alvos sejam detectados mais perto de onde eles realmente se encontram no chão. Isso é muito evidente ao balançar uma bobina por um alvo da esquerda para a direita. Uma maior latência significará que o alvo é notado como estando em dois locais de cada lado da localização real. Uma menor latência minimizará esse efeito.

! O áudio sem fio não pode ser utilizado se a unidade de controle estiver submersa. Os fones de ouvido com fio à prova d'água EQUINOX são necessários para a detecção subaquática. A submersão apenas da bobina não afetará a operação do áudio sem fio.

Tecnologia Wi-Stream

O Wi-Stream usa uma eficiente transmissão de áudio digital de baixa potência para obter um atraso de tempo de áudio não perceptível de 17 ms entre o EQUINOX e o Módulo Sem Fio WM 08.

Para um áudio sem fio mais rápido possível, use o módulo de áudio sem fio WM 08*.

Tecnologia aptX™ Low Latency

A tecnologia aptX™ Low Latency é mais rápida que o Bluetooth padrão, com um atraso de 40 ms, dando uma resposta de detecção mais rápida.

Os fones de ouvido Minelab ML 80* usam a tecnologia aptX™ Low Latency e entregam um áudio mais rápido do que os fones de ouvido Bluetooth® padrão.

Tecnologia Bluetooth®

Qualquer fones de ouvido Bluetooth® padrão podem ser usados com um detector da série EQUINOX.

Porém, a tecnologia Bluetooth® possui um atraso grande de 100 ms.

Isso pode dificultar a visualização da posição exata de um alvo enterrado se você estiver detectando com uma taxa de balanço rápida.



Módulo de áudio sem fio WM 08

O WM 08 recebe áudio sem fio usando a tecnologia avançada Wi-Stream para obter um som claro ultrarrápido e sem atraso de tempo perceptível.

O WM 08 possui uma entrada de fone de ouvido de 3,5 mm (1/8 pol.). Ele pode ser preso à sua roupa usando o clip do fio. O WM 08 deve ser pareado com o EQUINOX para poder receber o áudio sem fio.



O WM 08 não possui alto-falante, por isso deve ser usado com fones de ouvido. Para usar com os fones de ouvido sem fio ML 80, conecte o cabo auxiliar.

A entrada de fone de ouvidos WM 08 é compatível com os fones impermeáveis EQUINOX, disponíveis como acessório. Observe que o WM 08 é apenas resistente à água e não foi projetado para uso subaquático.

- Prenda o WM 08 ao mesmo lado do seu corpo que o detector para garantir um sinal sem fio mais confiável.
- Quando o WM 08 não estiver em uso, assegure-se de que a tampa plástica contra poeira esteja firmemente presa na entrada do fone de ouvido.
- O EQUINOX não é compatível com os módulos de áudio sem fio Minelab WM 10 e WM 12.
- Evite manter o WM 08 próximo de outros dispositivos eletrônicos sem fio, como smartphones

Pareando o WM 08

O emparelhamento do WM 08 só é necessário no primeiro uso, ou quando o WM 08 for emparelhado com um detector diferente. O EQUINOX se conectará automaticamente ao WM 08 pareado em todos os usos futuros.

1. Pressione o botão de ligar do WM 08 por 2 segundos. O LED de conexão piscará lentamente em azul.
2. Pressione o botão Parear no WM 08 até que o LED azul comece a piscar rapidamente.
3. Pressione o botão de sem fio na lateral do painel de controle EQUINOX por 2 segundos até que o ícone de sem fio no LCD comece a piscar rapidamente.

Para o primeiro uso do EQUINOX, ou após retornar à definição de fábrica, uma pressão curta do botão de sem fio iniciará imediatamente a sequência de pareamento.

4. O LED azul no WM 08 e os ícones de fones de ouvido e sem fio no LCD do EQUINOX param de piscar e permanecem acesos quando o pareamento do WM 08 for bem-sucedido.

Se o pareamento não for bem-sucedido dentro de 15 segundos após iniciar a sequência de pareamento, volte para o passo 1.

Despareando um WM 08

Os módulos de áudio WM 08 só podem ser despareados ao pareá-los com outro detector EQUINOX.

Pareando módulos WM 08 adicionais

Até 4 módulos de áudio WM 08 podem ser utilizados simultaneamente. Este é um recurso útil para sessões de treinamento em grupo. Para parear módulos de áudio WM 08 adicionais, repita o procedimento de pareamento WM 08 padrão.

Ícones de conectividades WM 08

Estes ícones aparecem no canto superior direito do LCD EQUINOX e mostram o status de conectividade do WM 08. O número de módulos WM 08 conectados é indicado abaixo do ícone de sem fio:

	1 dispositivo conectado
	2 dispositivos conectados
	3 dispositivos conectados
	4 dispositivos conectados

Carregando o WM 08

- É recomendado iniciar a detecção com a bateria do WM 08 completamente carregada. A duração típica da bateria é de aproximadamente 18 horas.

Durante a operação, o LED de status do WM 08 começará a piscar em vermelho quando a bateria precisar ser carregada.

1. Conecte o cabo fornecido a qualquer porta USB energizada.
2. Conecte a extremidade magnética do cabo de carregamento à interface de carregamento do WM 08 na parte traseira do módulo.
3. O LED pisca em verde enquanto a unidade está sendo carregada e permanece aceso quando a unidade está totalmente carregada.

O tempo de carga de completamente descarregada até 100% é de aproximadamente 3 horas quando é usado um carregador de alta capacidade (> 1,7 A @ 5 V).

Conectando um carregador portátil

Conectar o WM 08 a um carregador portátil permitirá que você continue a usá-lo, mesmo que a bateria esteja baixa/descarregada. O carregador portátil carregará o WM 08, que continuará funcionando normalmente.

Fones de ouvido sem fio ML 80

Os fones de ouvido sem fio Bluetooth® aptX™ Low Latency podem ser conectados ao EQUINOX para um áudio sem fio rápido e para maior liberdade de detecção.

O EQUINOX 800 é fornecido com fones de ouvido Minelab ML 80 Bluetooth® aptX™ Low Latency. Estes fones de ouvido também estão disponíveis a parte como acessório e são compatíveis com o EQUINOX 600.

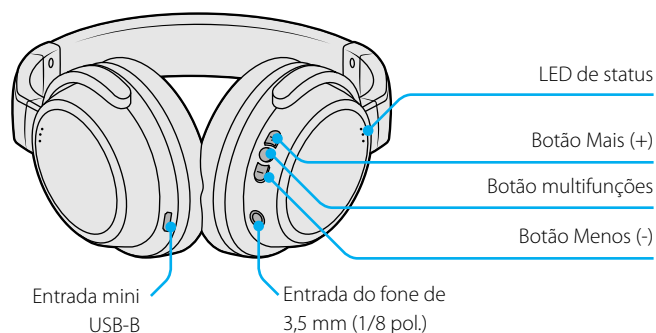

Pareando fones de ouvido sem fio

O pareamento dos fones de ouvido ML 80 só é necessário no primeiro uso. O EQUINOX se conectará automaticamente aos fones de ouvido em todos os usos futuros.

O reparamento será necessário se um dispositivo sem fio diferente tiver sido conectado ao detector (por exemplo, o WM 08) ou após retornar o detector à definição de fábrica.

1. Certifique-se de que seus fones de ouvido sem fio estão desligados e não estão a mais de 1 metro (3 pés) de distância do detector.
2. Pressione e segure o botão multifunções nos fones de ouvido ML 80 até ouvir dois tons ascendentes e o LED alternar entre azul e vermelho.
3. Pressione o botão de sem fio na lateral do painel de controle EQUINOX por 5 segundos até que o ícone de sem fio comece a piscar rapidamente.

Para o primeiro uso do EQUINOX, ou após retornar à definição de fábrica, uma pressão curta do botão de sem fio iniciará imediatamente a sequência de pareamento.

4. O EQUINOX tenta primeiramente parear com um módulo WM 08 por 15 segundos, indicado pelo ícone de sem fio que pisca no LCD.

Se um WM 08 não for encontrado dentro desse tempo, o EQUINOX tentará parear com fones de ouvido Bluetooth® por 5 minutos ou até que um pareamento seja concluído. Isto é indicado pelo ícone Bluetooth® que pisca no LCD.

O processo de pareamento pode ser interrompido a qualquer momento pressionando o botão de sem fio.

5. Se o pareamento for bem-sucedido, os ícones Bluetooth® e de sem fio no LCD permanecerão acesos. O fone de ouvido fará um bip e o LED de status piscará azul uma vez a cada 3 segundos. Se o pareamento não for bem-sucedido em até 5 minutos após a inicialização, os fones de ouvido entrarão no modo de espera.

Desligando o sem fio

Um toque breve do botão de sem fio quando o sem fio estiver ativo irá desligá-lo.

Ícones de conexão do fone de ouvido sem fio

Estes ícones aparecem no canto superior direito do LCD e mostram os dispositivos de áudio sem fio que estão conectados ao seu detector no momento.

Fones de ouvido Bluetooth® padrão conectados

Fones de ouvido aptX™ Low Latency conectados

Desligue o sem fio quando não o estiver utilizando para conservar a duração da bateria do detector.

LED de status ML 80

Pareamento (Azul e vermelho alternados)

Conectado (Pisca a cada 3 segundos)

Fones ligados, Não conectados (Pisca a cada 2 segundos)

Carregando

Carregamento completo (Desligado)

Despareando os fones de ouvido ML 80

Fones de ouvido sem fio podem ser despareados das seguintes formas:

- Redefinições de fábrica do detector
- Redefinições de fábrica dos fones de ouvido
- Tentando conectar um dispositivo sem fio diferente do mesmo tipo (por exemplo, outros fones de ouvido Bluetooth®). Não é possível utilizar ambos os fones WM 08 e Bluetooth® ao mesmo tempo.

Ajustando o volume ML 80

Os fones de ouvido ML 80 têm seu próprio controle de volume, que é independente do volume do detector.

Pressione os botões Mais (+) ou Menos (-) nos fones de ouvido para aumentar ou diminuir o volume.

Redefinição de fábrica ML 80

A redefinição de fábrica retornará os fones de ouvido às predefinições de fábrica e despareia todos os dispositivos sem fio pareados.

1. Desligue o fone de ouvido.
2. Pressione e segure o botão multifunções por aproximadamente 10 segundos, até que se escute um bipe duplo e o LED de status pisca em rosa.
3. Solte o botão de liga/desliga. Os fones de ouvido agora estarão no modo de pareamento com o indicador LED piscando azul e vermelho.

Carregando os fones de ouvido ML 80



É recomendado iniciar a detecção com os fones de ouvido completamente carregados.

Os fones de ouvido ML 80 possuem uma bateria interna de íons de lítio.

1. Conecte o cabo de carregamento fornecido à entrada USB dos fones de ouvido.
2. Conecte a outra extremidade do cabo a uma porta USB-A energizada.
3. O LED de status fica vermelho e permanece aceso durante o carregamento.
4. Assim que a bateria estiver totalmente carregada, o LED se apaga.

Cabo auxiliar ML 80

Os fones de ouvido ML 80 vêm com um cabo auxiliar destacável não impermeável que se conecta a qualquer entrada de fone de ouvido padrão de 3,5 mm (1/8 pol.) para operação com fio.

Dessa forma você pode continuar com a detecção mesmo que a bateria dos fones de ouvido esteja descarregada, conectando o cabo dos fones de ouvido à entrada do fone na parte traseira da unidade de controle EQUINOX.

Este cabo também pode ser utilizado para conectar os fones de ouvido ao WM 08. O WM 08 não possui alto-falante e deve ser utilizado com fones de ouvido.

Função de chamada de smartphone

Os fones de ouvido ML 80 podem ser pareados com 2 dispositivos ao mesmo tempo, para que você também possa pareá-los com o seu smartphone. No entanto, quando uma chamada é recebida, ela irá interromper o áudio de detecção.

Responder uma chamada

Quando uma chamada é recebida, o tom de chamada será ouvido nos fones de ouvido. Pressione o botão multifunções para aceitar a chamada.

Rejeitar/Ignorar a chamada

Para rejeitar/ignorar uma chamada recebida, pressione e segure o botão multifunções por aproximadamente 2 segundos até ouvir um sinal sonoro e então solte-o.

Finalizar uma chamada

Pressione o botão multifunções para finalizar a chamada.

Transferir uma chamada

Pressione o botão multifunções por 1 segundo, até ouvir um sinal sonoro, para transferir uma chamada dos fones de ouvido para o smartphone. Repita este procedimento para transferir uma chamada do smartphone para os fones de ouvido.

Redisragem do último número a partir dos fones de ouvido

No modo de espera, pressione duas vezes o botão multifunções nos fones de ouvido.

Esta função só é aplicável aos smartphones com Bluetooth® hands-free. A funcionalidade irá variar de acordo com o modelo do smartphone. Consulte o guia do usuário do seu smartphone para obter informações adicionais.

Função de música do smartphone

Depois que os fones de ouvido ML 80 forem pareados com um smartphone, os botões dos fones de ouvido podem ser usados para controlar remotamente as funções de música do smartphone.

Se os fones de ouvido ML 80 estiverem conectados a um telefone que esteja tocando música e for conectado ao detector, o áudio do detector será automaticamente silenciado enquanto a música estiver sendo reproduzida.

Tocar/Pausar a música

Pressione o botão multifunções para reproduzir a música que está pausada.

Pressione o botão multifunções para pausar a música que está sendo reproduzida.

Quando a música está sendo reproduzida, o LED de status fica azul.

Próxima música/Música anterior

Pressione e segure o botão Menos (-) por 2 segundos para reproduzir a próxima faixa.

Pressione e segure o botão Mais (+) por 2 segundos para reproduzir a faixa anterior.

Ajustando o volume

Pressione o botão Mais (+) para aumentar o volume em um nível. Quando o volume máximo for atingido, é emitido um bipe alto.

Pressione o botão Menos (-) para reduzir o volume em um nível. Quando o volume mínimo for atingido, é emitido um bipe baixo.

Fones de ouvido com fio

A série EQUINOX é compatível com qualquer fone de ouvido com fio padrão. Também estão disponíveis como acessório fones de ouvido à prova de água para detecção subaquática.

Conectando fones de ouvido com fio

O EQUINOX 600 é fornecido com fones de ouvido com fio. Todos os fones de ouvido padrão de 3,5 mm (1/8 pol.) também podem ser conectados ao EQUINOX, no entanto, a capa do conector do fone de ouvido deve ter menos de 9 mm (0,35") de diâmetro, caso contrário o conector não caberá dentro da entrada à prova de água.

Os fones de ouvido sem fio ML 80 vêm com um cabo auxiliar que permite que os fones de ouvido sejam usados como fones de ouvido com fio.

1. Desparafuse a tampa plástica contra poeira da entrada de fone de ouvido na parte traseira da unidade de controle. Se ela estiver apertada, ela pode ser retirada com o auxílio de uma moeda.

2. Conecte os fones de ouvido na entrada de fone de ouvido.

 O ícone de fone de ouvido aparecerá no canto superior direito do LCD do detector.



Quando os fones de ouvido não estiverem em uso, assegure-se de que a tampa plástica contra poeira na parte traseira da unidade de controle esteja corretamente presa.

Os fones de ouvido de 6,35 mm (1/4 pol.) podem ser usados com o EQUINOX utilizando um adaptador de fone de ouvido, disponível como acessório.



Conectando fones de ouvido à prova d'água

Tanto o EQUINOX 600 como o 800 são à prova d'água e podem ser totalmente submersos a uma profundidade de até 3 metros (10 pés).

Os fones de ouvido impermeáveis Minelab EQUINOX devem ser utilizados para a detecção subaquática, uma vez que possuem um conector exclusivo que forma uma vedação impermeável quando utilizado com o seu EQUINOX.

1. Desparafuse a tampa plástica contra poeira da entrada de fone de ouvido na parte traseira da unidade de controle. Se ela estiver apertada, ela pode ser retirada com o auxílio de uma moeda.
2. Verifique se a entrada e o conector dos fones de ouvido estão secos e livres de areia, poeira e sujeira.
3. Conecte os fones de ouvido no conector na parte traseira da unidade de controle.
4. Alinhe cuidadosamente o anel de retenção sobre a rosca do conector e aperte-os, garantindo que não ocorra o encavalamento da rosca.
 -  O ícone de fone de ouvido aparecerá no canto superior direito do LCD do detector.
5. Aperte levemente o anel de retenção.



Após a detecção subaquática, assegure-se de que a área ao redor do conector esteja seca e livre de areia e lama antes de desconectar os fones de ouvido. Isso impedirá a entrada de sujeira e água.



Cabo adaptador



Um cabo adaptador para fone de ouvido de 6,35 mm (1/4 pol.) para 3,5 mm (1/8 pol.) está disponível para ser comprado como acessório. Ele conecta qualquer fone de ouvido de 6,35 mm (1/4 pol.) ao seu detector ou módulo WM 08.



A extremidade de 3,5 mm (1/4 pol.) do cabo adaptador é à prova d'água quando presa à entrada de fones de ouvido à prova d'água do EQUINOX.

A extremidade de 6,35 mm (1/8 pol.) não é à prova d'água.

Submersão da entrada de fone de ouvido

A entrada de fone de ouvido no detector é à prova d'água e não será danificada se for submersa sem a tampa plástica contra poeira.

No entanto, se entrar água na conexão do fone de ouvido, ela pode causar detecções falsas do fone de ouvido. Se isso ocorrer, o áudio do alto-falante do detector será interrompido e o ícone dos fones de ouvido aparecerá no LCD.

Isso é solucionado retirando a água da entrada dos fones de ouvido.

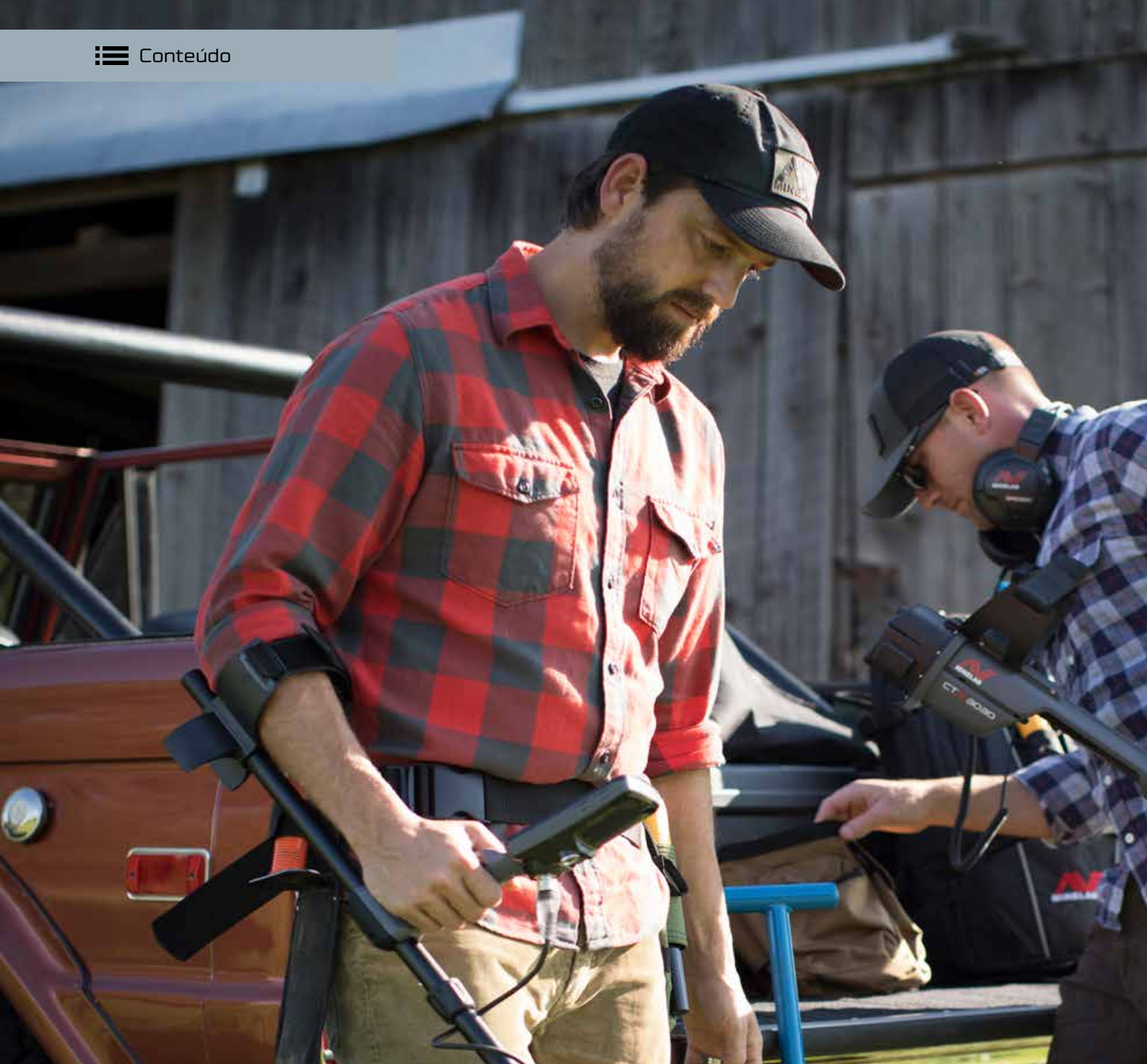

Cuidados e segurança

Esta seção contém informações adicionais sobre como cuidar do seu EQUINOX, juntamente com as especificações técnicas do produto.

Acessórios EQUINOX

Existe uma gama de acessórios de qualidade disponíveis para aumentar a versatilidade do seu detector da série EQUINOX. [Visite nosso site para ver todos os acessórios disponíveis](#) →

Bobinas inteligentes



Bobina inteligente EQX 06 Double-D | Peça n. 3011-0333

A bobina à prova d'água Double-D de 6 polegadas é muito sensível à alvos pequenos, e é perfeita para encontrar tesouros em áreas com muito rejeito. Também é ideal para detecção em terrenos difíceis.



Bobina inteligente EQX 11 Double-D | Peça n. 3011-0334 (Bobina padrão EQUINOX 600 | 800)

A bobina Double-D à prova d'água de 11 polegadas tem bom desempenho geral para uma detecção versátil. Fornece um bom equilíbrio entre sensibilidade, peso e cobertura do solo.



Bobina inteligente EQX 15 Double-D | Peça n. 3011-0335

A bobina elíptica à prova d'água Double-D de 15 x 12 polegadas fornece profundidade máxima para caça ao tesouro especializada. Também é boa para ampla cobertura em espaços abertos.

Todas as bobinas de acessórios vêm com uma placa de reforço protetora, duas arruelas e um conjunto de porca e parafuso de plástico. Placas de reforço também estão disponíveis para compra a parte.

Acessórios de recarga



Carro USB com conector magnético para recarregar | Peça n. 3011-0368

Conecte a qualquer porta USB padrão energizada para carregar a bateria do detector EQUINOX e o módulo de áudio WM 08.



Carregador veicular USB de 2 entradas | Peça n. 3011-0375

Prático carregador USB de 2 vias que se conecta a uma tomada veicular padrão para que você possa carregar durante o deslocamento.



Carregador universal CA USB de 4 entradas | Peça n. 3011-0374

Um carregador CA USB de alta capacidade com quatro entradas e pacote de conectores universais.

Acessórios de som



Módulo de áudio sem fio WM 08 | Peça n. 3011-0371

Possui uma entrada de fone de ouvido de 3,5 mm (1/8 pol.) e também possui uma entrada com rosca para uso com fones de ouvido EQUINOX à prova d'água. Observe que o WM 08 não é à prova d'água. Cabo de carregamento USB com conector magnético incluído.



Fones de ouvido sem fio Minelab ML 80 | Peça n. 3011-0370

Eles utilizam tecnologia Bluetooth padrão, mas também possuem tecnologia aptX™ Low Latency aprimorada e super-rápida para atraso mínimo do som. Também podem ser conectados diretamente à entrada de fone de ouvido do detector para uso com fio, através do cabo auxiliar incluído.



Fones de ouvido EQUINOX à prova d'água | Peça n. 3011-0372

Fones de ouvido EQUINOX à prova d'água com conector de 3,5 mm (1/8 pol.). Também podem ser conectados ao Módulo de áudio sem fio WM 08.



Fones de ouvido (com fio) de 3,5 mm / 1/8 pol. | Peça n. 3011-0364

Fone de ouvido com fio que se conecta a qualquer entrada padrão de fone de 3,5 mm (1/8 pol.).



Cabo adaptador para fone de ouvido 3,5 mm (1/8 polegada) para 6,35 mm (1/4 pol.) | Peça n. 3011-0369

Conecte quaisquer fones de ouvido de 6,35 mm (1/4 polegada) ao seu detector ou módulo WM 08 com esse prático adaptador.

Manutenção e segurança

O EQUINOX é um instrumento eletrônico de alta qualidade, projetado e envolto por uma carcaça durável. O cuidado adequado do seu detector é vital para garantir sua confiabilidade contínua.

Cuidados gerais do detector e dos acessórios

- Não use solventes para a limpeza. Use um pano úmido com detergente neutro.
- Não deixe exposto ao calor/frio excessivo por mais tempo do que o necessário (por exemplo, dentro do carro ou ao ar livre durante a noite).
- Não exponha os acessórios não indicados como à prova d'água à líquidos ou umidade excessiva.
- Não permita que as crianças brinquem com o detector ou seus acessórios, as peças pequenas são um fator de risco de asfixia.
- Não abra ou corte as baterias internas.
- Descarte as baterias de acordo com as regulamentações locais.
- Carregue o detector e os acessórios somente da forma indicada nas instruções deste manual.
- Evite recarregar o detector e os acessórios em condições extremas de temperatura.
- Não descarte o detector ou os acessórios no fogo, pois isso pode resultar em uma explosão.
- Não coloque o detector ou os acessórios em contato com objetos afiados, pois pode resultar em riscos e danos à ele.

Cuidados com o detector EQUINOX

- Lave as mãos antes de manusear o detector, depois de aplicar protetor solar ou repelentes de insetos.
- Se a água entrar na entrada do fone de ouvido, ela deve ser seca cuidadosamente com um secador de ar morno para evitar a corrosão e/ou a detecção de conexão falsa de fones de ouvido.
- Não é necessário lubrificante ou a graxa no O-ring em vedações à prova d'água.
- Não use uma graxa de O-ring derivada de petróleo, pois ela pode danificar as vedações à prova d'água.
- Não deixe o detector no frio ou calor excessivo por mais tempo do que o necessário. Cobri-lo quando não estiver em uso irá ajudar a protegê-lo. Evite deixá-lo em um veículo quente.
- Nunca permita que o detector entre em contato com gasolina ou outros líquidos derivados de petróleo.
- Evite manter areia e sujeiras nos mastros e fixações (por exemplo, na montagem do eixo da bobina e nas roscas).
- Se os mastros superiores ou inferiores ficarem visivelmente arranhadas, limpe-as cuidadosamente com um pano úmido.

- Lave o detector com água limpa após o uso na praia (em contato com a água ou submerso).
- Certifique-se de que o cabo da bobina está em boas condições e não está sujeito a estresse excessivo.
- Tome os cuidados necessários ao transportar ou armazenar o detector. Embora o detector seja feito de materiais de alta qualidade e tenha sido submetido a rigorosos testes de durabilidade, o visor pode ser arranhado ou danificado se não for tratado com o devido cuidado.
- Não exponha o detector a condições extremas de temperatura. A faixa de temperatura de armazenamento é de -20 °C a +50 °C (-4 °F a +122 °F).

Cuidados com os fones de ouvido ML 80

- Verifique as leis locais em relação ao uso de smartphones e fones de ouvido ao dirigir. Se você usar os fones de ouvido ao dirigir, assegure-se de que sua atenção e foco permanecem na estrada e que você dirige de maneira segura e responsável.
- Observe todos os sinais que exigem que dispositivos elétricos ou de emissão de radiofrequência sejam desligados em áreas designadas. Isso pode incluir hospitais, áreas com explosões programadas ou ambientes potencialmente explosivos.
- Desligue seus fones de ouvido antes de embarcar em um avião.
- Nunca deixe ou guarde seus fones de ouvido em uma área de liberação do air bag, pois eles podem gerar lesões graves se o air bag for ativado.
- Desligue os fones de ouvido antes de guardá-los. Se o botão multifunção for ativado acidentalmente, seu smartphone pode fazer uma chamada não intencional se estiver pareado.
- Não exponha os fones de ouvido à líquidos ou umidade, pois os fones de ouvido não são impermeáveis.
- Não exponha os fones de ouvido a condições extremas de temperatura. A faixa de temperatura de armazenamento é de 0 °C a +60 °C (32 °F a +140 °F).

Recomendações para recarregar a bateria

Use um carregador de alta qualidade para o seu detector de alto desempenho.

1. Carregadores de 2 A de alta qualidade

Recarregue a bateria do EQUINOX com um carregador USB com uma capacidade mínima de 2 A @ +5 V (por exemplo, Apple™ ou Samsung™). Isso resultará em um tempo total de carga de menos de 4 horas.



2. Carregadores USB Minelab

Recarregue a bateria do EQUINOX com um carregador acessório Minelab USB com uma capacidade mínima de 2 A @ +5 V. Isso resultará em um tempo total de carga de menos de 4 horas.



(Peça n.: 3011-0375
carregador veicular USB
de 2 vias EQUINOX)

(Peça n.: 3011-0374
carregador CA USB
universal EQUINOX)

3. Porta USB 2.0 padrão de notebook

Carregue a bateria do EQUINOX com um carregador USB com uma capacidade máxima de 0,5 A @ +5 V (por exemplo, uma porta USB 2.0 padrão de um notebook). Isso resultará em um tempo total de carga de aproximadamente 18 horas.



NÃO USE um carregador USB de capacidade média.

Por exemplo, usando um carregador USB confiável e certificado (por exemplo, Apple™ ou Samsung™), de especificações 1 A @ +5 V, o carregador USB normalmente irá entrar na função de segurança de proteção térmica e desligará automaticamente - o detector pode NÃO carregar completamente.

Um carregador USB não certificado e abaixo do padrão, com especificações 1 A @ +5 V, pode NÃO ter uma função de segurança e pode sobreaquecer e potencialmente falhar completamente.

É importante garantir que você use um carregador USB confiável e certificado ao carregar a bateria EQUINOX.

Alguns carregadores USB não foram certificados nos padrões de segurança relevantes (por exemplo, C-Tick, CE, EAC, UL/ETL) e, portanto, NÃO podem fornecer segurança ou a corrente nominal de carga especificada (por exemplo, dispositivos baratos obtidos na internet).

Procure os seguintes símbolos no carregador USB que será usado para carregar o detector EQUINOX:



























Em nenhum caso a Minelab Electronics Pty Ltd (Minelab) ou qualquer uma das suas entidades relacionadas pode ser responsabilizada por quaisquer danos diretos, indiretos, incidentais, especiais, consequentes ou pela perda de propriedade ou da vida, que resulte ou esteja relacionado com o carregamento de uma unidade Minelab EQUINOX com um acessório de carregamento que não atende aos regulamentos CE, C-Tick, EAC, UL/ETL ou outros regulamentos de conformidade do país, ou não é da qualidade e do padrão certificado conforme descrito nesta recomendação.



Configurações de fábrica

As configurações predefinidas de fábrica do detector são otimizadas para facilitar o uso. Elas irão ajudá-lo a iniciar a detecção com sucesso e com o mínimo de ajustes.

Perfis de busca dos Modos de detecção

	 Parque 1	 Parque 2	 Campo 1	 Campo 2	 Praia 1	 Praia 2	 Ouro 1*	 Ouro 2*
 Frequência	Multi	Multi	Multi	Multi	Multi	Multi	Multi	Multi
 Cancelamento de ruído	0	0	0	0	0	0	0	0
 Calibração do solo	Manual, 0	Manual, 0	Manual, 0	Manual, 0	Manual, 0	Manual, 0	 Rastreamento	 Rastreamento
 Ajuste do volume	20							
 Volume do tom	12,25,25,25,25	12,25	4,25	4,25	4,25,25,25,25	4,25,25,25,25	-	-
 Nível do limiar	0						12	
 Toque do piso*	4						11	
 Tom do alvo	5	50	2	50	5	5	1	1
 Afinação do tom	1,6,12,18,25	1,20	1,20	1,20	1,6,12,18,25	1,6,12,18,25	-	-
 Aceitar/Rejeitar	✗ -9 a 1 ✓ 2 a 40	✗ -9 a 0 ✓ 1 a 40	✗ -9 a 2 ✓ 3 a 40	✗ -9 a 2 ✓ 3 a 40	✗ -9 a 0 ✓ 1 a 40	✗ -9 a 0 ✓ 1 a 40	✗ -9 a 0 ✓ 1 a 40	✗ -9 a 0 ✓ 1 a 40
 Interrupção de tom	0,10,20,30	0	2	2	0,10,20,30	0,10,20,30	-	-
 Velocidade recuperação	3,5*	3,6*	3,6*	3,7*	2,6*	3,6*	6	4
 Tendência de ferro	2,6*	0	0	0	2,6*	2,6*	6	6
 Sensibilidade	20							
 Luz de fundo	Desligado							

Configurações avançadas predefinidas dos tons 1, 2, 5 e 50

	Parque 1	Parque 2	Campo 1	Campo 2	Praia 1	Praia 2	Ouro* 1	Ouro* 2
 Volume do tom								
1 Tom	25	25	25	25	25	25	25	25
2 Tons	12,25	12,25	4,25	4,25	4,25	4,25	-	-
5 Tons	12,25,25,25,25	12,25,25,25,25	4,25,25,25,25	4,25,25,25,25	4,25,25,25,25	4,25,25,25,25	-	-
50 Tons	12,25	12,25	4,25	4,25	4,25	4,25	-	-
 Afinação do tom								
1 Tom	11	11	11	11	11	11	-	-
2 Tons	1,20	1,20	1,20	1,20	1,20	1,20	-	-
5 Tons	1,6,12,18,25	1,6,12,18,25	1,6,12,18,25	1,6,12,18,25	1,6,12,18,25	1,6,12,18,25	-	-
50 Tons	1,20	1,20	1,20	1,20	1,20	1,20	-	-
 Interrupção de tom								
2 Tons	0	0	2	2	0	0	-	-
5 Tons	0,10,20,30	0,10,20,30	2,10,20,30	2,10,20,30	0,10,20,30	0,10,20,30	-	-
50 Tons	0	0	2	2	0	0	-	-

Resolução de problemas

Se você tiver algum dos problemas listados, recorra às ações recomendadas antes de entrar em contato com um Centro de Assistência Autorizado.

Problema	Ação recomendada
O detector não liga	<ol style="list-style-type: none"> 1. Conecte o carregador USB EQUINOX ao detector e a uma fonte de energia. Se o detector funcionar, ele está OK. Aguarde até que o indicador de carga pare de piscar para indicar que o detector está totalmente carregado. 2. Remova o carregador EQUINOX USB – se o detector se desligar imediatamente, a bateria precisa ser substituída.
O detector liga, mas desliga sozinho	<ol style="list-style-type: none"> 1. Certifique-se de que a bateria possui carga suficiente.
Ruídos irregulares	<ol style="list-style-type: none"> 1. Afaste-se das fontes locais de interferência eletromagnética (EMI). 2. Execute o Cancelamento de ruído automático. 3. Execute a Calibração do solo. 4. Reduza o Nível de sensibilidade.
Sem som – Fones de ouvido com fio	<ol style="list-style-type: none"> 1. Verifique se o detector está ligado e a inicialização foi concluída. 2. Verifique se o volume (incluindo o Volume de tom das regiões de tom) está configurado para um nível audível (por exemplo, 20). 3. Verifique se os fones de ouvido estão conectados. 4. Desconecte os fones de ouvido e confirme se o alto-falante está audível. 5. Se disponível, tente usar um conjunto diferente de fones de ouvido.
Sem som – WM 08	<ol style="list-style-type: none"> 1. Verifique se o WM 08 está ligado e o LED azul está aceso (sem piscar). Se estiver piscando lentamente, verifique se a conexão sem fio está ligada. Se estiver piscando rapidamente, verifique se a conexão sem fio está pareando. 2. Se o WM 08 não ligar, tente recarregá-lo. 3. Confirme se a configuração “Sem fio” está em “On” (ligada). 4. Conecte os fones de ouvido diretamente no detector para verificar se os fones de ouvido não são o problema. 5. Verifique se o volume (incluindo o Volume de tom das regiões de tom) está configurado para um nível audível (por exemplo, 20). Se o WM 08 não estiver conectado, será possível escutar o alto-falante. 6. Se o ícone Bluetooth® aparecer no LCD, então o WM 08 não está conectado. 7. Tente parear novamente o WM 08 ao detector. 8. Se disponível, tente usar um conjunto diferente de fones de ouvido conectados ao WM 08.
Sem som – Fones de ouvido Bluetooth®	<ol style="list-style-type: none"> 1. Verifique se os fones de ouvido estão ligados. 2. Verifique se a conexão sem fio está ligada e pareada com os fones de ouvido Bluetooth®. 3. Verifique se os fones de ouvido estão carregados. 4. Verifique se o volume do detector está em um nível audível (por exemplo, 20). 5. Certifique-se de que o controle de volume nos fones de ouvido esteja ativado. 6. Faça o teste com fones de ouvido com fio. 7. Teste um conjunto diferente de fones de ouvido Bluetooth®.
Fones de ouvido ML 80 não estão pareando	<ol style="list-style-type: none"> 1. Tente desligar os fones de ouvido ML 80 e depois parear novamente. Leia ‘Pareando fones de ouvido sem fio’ na página 56. 2. Certifique-se de que os fones de ouvido estão a até 1 metro (3 pés) da unidade de controle do detector, sem obstruções entre os fones de ouvido e o detector (incluindo o seu próprio corpo). 3. Afaste-se de fontes de interferência, como telefones celulares. 4. Se houver muitos outros dispositivos Bluetooth® próximos, o pareamento pode levar mais tempo. Afaste-se da área e tente parear novamente. 5. Execute uma redefinição de fábrica nos fones de ouvido e tente parear novamente com o detector. 6. Emparelhe o detector com um WM 08 ou fones de ouvido Bluetooth® diferentes e tente voltar a parear os fones de ouvido ML 80 com os detectores.
Distorção/Crepitação escutada nos fones de ouvido ML 80 quando conectados por Bluetooth®	<ol style="list-style-type: none"> 1. Reduza o volume dos fones de ouvido até que a distorção seja removida. Aumente o volume do detector, se necessário, para compensar o volume reduzido.
O alto-falante está zunindo ou está abafado após ser submerso em água fria	<ol style="list-style-type: none"> 1. Aguarde até meia hora para que a pressão interna do detector volte ao normal.
O ícone do fone de ouvido está ligado, mas nenhum fone de ouvido está conectado	<ol style="list-style-type: none"> 1. Verifique se o fone de ouvido está livre de água e obstruções. 2. Se houver água, use um secador de ar morno para secar o conector.
A rosca do mastro emperra	<ol style="list-style-type: none"> 1. Separe os mastros e gire a rosca para frente e para trás várias vezes para limpar o acúmulo de sujeira e, em seguida, lave bem com água limpa antes de voltar a montar.

Códigos de erro

Algumas falhas do detector exibirão um código de erro na tela do ID de alvo.

Código de erro	Ação recomendada
<p>Cd A bobina está desconectada</p>	<ol style="list-style-type: none"> 1. Verifique se o conector da bobina está conectado corretamente na parte de trás da unidade de controle. 2. Verifique se o cabo da bobina está danificado. 3. Verifique se a bobina possui sinais visíveis de danos. 4. Tente com outra bobina, se você tiver uma disponível.
<p>bF Bateria criticamente baixa</p>	<ol style="list-style-type: none"> 1. Recarregue a bateria. 2. Conecte um carregador portátil USB. 3. Entre em contato com a Central de Assistência Autorizada para substituir a bateria interna.
<p>Er Erro do sistema</p>	<p>O código de erro do sistema 'Er' será acompanhado por um número de código de erro mostrado no visor de frequência. O detector irá desligar 5 segundos depois de relatar um erro no sistema.</p> <p>No caso de um erro no sistema, siga estas etapas:</p> <ol style="list-style-type: none"> 1. Reinicie o detector para avaliar se o erro ainda permanece. 2. Confirme que a bobina está corretamente presa. 3. Se o erro persistir, realize a redefinição de fábrica pressionando e segurando o botão de liga/desliga por 5 segundos. 4. Se o erro persistir, envie o detector ao Centro de Assistência Autorizada mais próximo para reparos.

Especificações técnicas

Especificações do detector EQUINOX

	EQUINOX 600	EQUINOX 800
Modos de detecção	Parque Praia Campo	Parque Praia Campo Ouro
Perfis de busca personalizados	6 (2 por Modo de detecção)	8 (2 por Modo de detecção)
Botão de perfil do usuário	Não	Sim
Frequências de operação (kHz)	Multi 5 10 15	Multi 5 10 15 20 40
Cancelamento de ruído	Automático	Auto Manual (-9 a 9)
Calibração do solo	Auto Manual	
Sensibilidade	1 a 25	
Volume do alvo	0 a 25	
Nível do limiar	0 a 25	
Toque do piso	Fixo	0 a 25
Identificação de alvo	Discriminação de toque de 50 segmentos: Ferroso: -9 a 0 Não ferroso: 1 a 40	
Tons do alvo	1 2 5 50	
Interrupção de tom	Ferroso	Ferroso Não ferroso
Afinação do tom	Ferroso	Ferroso Não ferroso
Volume do tom	Ferroso	Ferroso Não ferroso
Velocidade recuperação	1 a 3	1 a 8
Tendência de ferro	0 a 3	0 a 9
Indicador de profundidade	5 níveis	
Comprimento (montado)	Estendido: 1440 mm (56,7") Recolhido: 1120 mm (44,1")	
Peso	1,34 kg (2,96 lbs)	
Bobina padrão	EQX 11: Bobina Inteligente Double-D de 11 polegadas e placa de reforço (resistência à água de 3m/10')	
Saída de áudio	Alto-falante 3,5 mm (1/8") fones de ouvido (incluídos) Compatível com Bluetooth® aptX™ Low Latency compatível com WM 08 Wi-Stream	
Fones de ouvido (incluídos)	Com fio e conector de 3,5 mm (1/8") (não é à prova d'água)	Bluetooth® aptX™ Low Latency (não é à prova d'água)
WM 08 (incluído)	Não	Sim
Visor	LCD monocromático retroiluminado	
Retroiluminação do LCD	Ligada Desligada	Desligada Baixa Média Alta
Bateria	Baterias internas recarregáveis de íon-lítio 5000 mAh	
Duração da bateria	Aproximadamente 12 horas	
Tempo de recarga da bateria	Aprox. 4 horas (Ao carregar em uma porta USB >1,7 A @ 5 V)	
À prova d'água	À prova d'água até 3 m / 10 pés	
Faixa de temperatura operacional	-10 °C a +50 °C (+14 °F a +122 °F)	
Faixa de temperatura de armazenamento	-20 °C a +50 °C (-4 °F a +122 °F)	
Faixa de temperatura de recarga	0 °C a +40 °C (+32 °F a +104 °F)	
Principais tecnologias	Multi-IQ 3F×3 Wi-Stream Bluetooth® aptX™ Low Latency	Multi-IQ 5F×8 Wi-Stream Bluetooth® aptX™ Low Latency
Outros acessórios	Cabo de carregamento USB, Protetores de tela multi-idioma	
Software Atualizável	Sim, através de conexão USB (Windows e Mac OS)	
Garantia	Cadastre on-line a garantia do seu produto em register.minelab.com . Acesse www.minelab.com/warranty-conditions para ver os termos e condições completos da garantia.	



A Minelab reserva o direito de reagir ao progresso

técnico contínuo, introduzindo mudanças no design, equipamentos e recursos técnicos a qualquer momento.

Para obter as especificações mais recentes do EQUINOX 600 e 800, visite www.minelab.com.

Especificação do WM 08

Alcance de operação sem fio	Até 5 metros (15 pés)
Peso	65 g (2,3 oz)
Dimensões	59 mm × 59 mm × 27 mm (2,3" × 2,3" × 1,1")
Tempo de carga	Aproximadamente 3 horas
Bateria	Bateria interna de íon-lítio recarregável
Duração da bateria	Aprox. 18 horas
Faixa de temperatura operacional	-10 °C a +50 °C (+14 °F a +122 °F)
Faixa de temperatura de armazenamento	-20 °C a +50 °C (-4 °F a +122 °F)
Faixa de temperatura de recarga	0 °C a +40 °C (+32 °F a +104 °F)
À prova d'água	Não
Tecnologias sem fio	Wi-Stream™
Software Atualizável	Não
Compatibilidade do detector	Série EQUINOX
Garantia	Cadastre on-line a garantia do seu produto em register.minelab.com . Acesse www.minelab.com/warranty-conditions para ver os termos e condições completos da garantia.

Atualizações de software

Os detectores da série EQUINOX são capazes de aceitar atualizações via USB e XChange 2 (compatível com Windows ou Mac OS).

Acesse www.minelab.com para obter o software EQUINOX atualizado e instruções de atualização.

Especificação dos fones de ouvido sem fio ML 80

Versão do Bluetooth®	V4.1
Modos Bluetooth® suportados	<ul style="list-style-type: none"> • Fones de ouvido • Hands-free • A2DP • AVRCP • aptX™ • aptX™ Low Latency
Chipset Bluetooth®	CSR8670 com aptX™ aptX™ Low Latency
Alcance de operação sem fio	Até 10 metros (30 pés)
Peso	221 g (7,8 oz)
Dimensões (aberto)	210 mm × 160 mm × 80 mm (8,3" × 6,3" × 3,2")
Bateria	Bateria interna de íon-lítio recarregável
Duração da bateria	Detectando: Aproximadamente 28 horas Em espera: Até 180 horas
Tempo de carga	Aproximadamente 3 horas (Ao carregar em uma porta USB >1,7 A @ 5 V)
Faixa de temperatura operacional	-10 °C a +50 °C (+14 °F a +122 °F)
Faixa de temperatura de armazenamento	0 a +60 °C (32 °F a +140 °F)
Faixa de temperatura de recarga	0 °C a +40 °C (+32 °F a +104 °F)
À prova d'água	Não
Tecnologias sem fio	Bluetooth® aptX™ Low Latency
Outros acessórios	3,5 mm (1/8 pol.) com cabo auxiliar destacável
Garantia	Cadastre on-line a garantia do seu produto em register.minelab.com . Acesse www.minelab.com/warranty-conditions para ver os termos e condições completos da garantia.

ATENÇÃO:

Antes de montar, carregar ou usar o seu detector pela primeira vez, leia as importantes informações legais e de segurança neste manual.

O uso deste aparelho por crianças menores de 8 anos é proibido.

Este aparelho pode ser usado por crianças a partir de 8 anos e por pessoas com capacidades físicas ou mentais reduzidas se tiverem sido supervisionadas ou instruídas sobre o uso do aparelho de forma segura e compreendido os riscos envolvidos.

A limpeza e a manutenção pelo usuário não devem ser feitas por crianças sem supervisão.

CONFORMIDADE

ESTE DISPOSITIVO ESTÁ EM CONFORMIDADE COM A SEÇÃO 15 DO REGULAMENTO DA COMISSÃO FEDERAL AMERICANA DE COMUNICAÇÕES. A OPERAÇÃO ESTÁ SUJEITA ÀS DUAS CONDIÇÕES SEGUINTE: (1) ESTE DISPOSITIVO NÃO PODE CAUSAR INTERFERÊNCIA NOCIVA (2) ESTE DISPOSITIVO DEVE ACEITAR AS INTERFERÊNCIAS RECEBIDAS, INCLUSIVE INTERFERÊNCIAS QUE POSSAM CAUSAR OPERAÇÕES INDESEJADAS.

Informações para o usuário (FCC Parte 15.105)**NOTA: Dispositivos da Classe B**

Esse equipamento já foi testado e está em conformidade com as exigências para dispositivos digitais classe B, de acordo com a Parte 15 das regras FCC. Essas exigências foram estabelecidas para evitar interferências prejudiciais às residências próximas ao local.

Esse equipamento gera e usa energia, além de poder emitir frequências de rádio. Se não for instalado e usado de acordo com essas instruções, pode interferir nas transmissões de rádio. Entretanto, não há garantias de que não ocorrerá interferência em uma instalação em particular. Se o equipamento causar interferência nas transmissões de rádio e televisão, algo que pode ser determinado ao desligar e ligar novamente o equipamento, recomendamos que o usuário tente corrigir esse problema com as seguintes medidas:

- Reoriente ou realoque a antena de recepção
- Aumente a separação entre o equipamento e o receptor
- Conecte o equipamento em uma tomada com um circuito diferente do que aquele em que o receptor está conectado
- Consulte seu revendedor ou técnico de rádio/TV experiente para obter uma solução

FREQÜÊNCIA

O detector pode ser configurado para operar com frequências de operação fundamentais na faixa de 5 a 40 kHz.

Bluetooth® aptX™ Low Latency

O detector EQUINOX usa o protocolo Bluetooth® aptX™ Low Latency para compressão de áudio e para fornecer uma experiência superior de áudio sem fio.

TERMO DE ISENÇÃO DE RESPONSABILIDADE

O detector de metais Minelab abordado neste manual de instruções foi exclusivamente projetado e fabricado como um detector de metal de qualidade e é recomendado para detecção de tesouros e ouro em ambientes não perigosos. Este detector de metais não foi projetado para ser usado como um detector de minas ou como uma ferramenta de detecção de munições ativas.

FAVOR OBSERVAR

Como pode haver uma variedade de opcionais disponíveis para este detector, o equipamento pode variar de acordo com o modelo ou os itens encomendados com o seu detector. Certas descrições e ilustrações também podem diferir (neste manual) do modelo exato que você comprou. Além disso, a Minelab reserva o direito de reagir ao progresso técnico contínuo, introduzindo mudanças no design, equipamentos e recursos técnicos a qualquer momento.

Minelab®, EQUINOX®, Multi-IQ®, Wi-Stream™, 5F×8™ e 3F×3™ são marcas comerciais da Minelab Electronics Pty. Ltd.

A palavra e os logotipos da Bluetooth® são marcas comerciais registradas de propriedade da Bluetooth SIG, Inc. e qualquer uso dessas marcas pela Minelab foi feito sob autorização.

Qualcomm® aptX™ é um produto da Qualcomm Technologies International, Ltd.



Este trabalho está licenciado sob a Licença Internacional Creative Commons Atribuição-NãoComercialSemDerivações 4.0.

Para ver uma cópia desta licença, acesse:

<http://creativecommons.org/licenses/by-nc-nd/4.0/>

© MINELAB ELECTRONICS PTY LTD.

www.minelab.com

Austrália & Ásia Oriental

☎ + 61 8 8238 0888
✉ minelab@minelab.com.au

Europa & Rússia

☎ +353 21 423 2352
✉ minelab@minelab.ie

América do Norte, do Sul e Central

☎ +1 630 401 8150
✉ minelab@minelab.com

Oriente Médio e África

☎ +971 4 254 9995
✉ minelab@minelab.ae